

swiss made

de	Kleintier-Schermaschine	Original-Betriebsanleitung
en	Small animal clipper	Translation of the original instructions
fr	Tondeuse pour petits animaux	Traduction de la notice originale
it	Tosatrice per animali piccoli	Traduzione delle istruzioni originali
es	Esquiladora para animales pequeños	Traducción del manual original
nl	Scheermachine voor kleine dieren	Vertaling van de originele gebruikshandleiding
da	Klipper til små dyr	Oversættelse af den originale brugsanvisning
sv	Klipper för små djur	Översättning av bruksanvisning i original
nb	Klipper for små dyr	Oversettelse av den originale brukerveiledningen
fi	Pieni karvanleikkuri	Alkuperäisten ohjeiden käännös
pt	Máquina de tosquia para animais pequenos	Tradução do manual original
el	Κουρευτική μηχανή μικρών ζώων	Μετάφραση πρωτότυπων οδηγιών
ja	小動物向けバリカン	オリジナル取扱説明書



Inhaltsverzeichnis

1	Sicherheit	3
1.1	Personal	3
1.2	Symbole und Warnhinweise	3
1.3	Bestimmungsgemäße Verwendung	3
1.4	Persönliche Schutzausrüstung	4
1.5	Stromversorgung	4
1.6	Tiere	5
1.7	Akku	5
1.8	Schermesser	7
1.9	Kinder	7
1.10	Verbrennungen, Feuer, elektrischen Schlägen oder Verletzungen von Personen	7
2	Allgemeines	8
2.1	Garantiebestimmungen	8
2.2	Kundendienst	8
2.3	Haftungsbeschränkung	8
3	Technische Daten	9
3.1	Allgemeine Angaben	9
3.2	Anschlusswerte	9
3.3	Betriebsbedingungen	9
4	Aufbau und Funktion	9
4.1	Lieferumfang	9
4.2	Überblick	9
4.3	Kurzbeschreibung	10
4.4	Bedienelemente	10
4.5	Ladestation	10
4.6	Akku	11
4.7	Ladestandanzeige	11
5	Transport, Verpackung und Lagerung	11
6	Bedienung	12
6.1	Erstinbetriebnahme	12
6.1.1	Ladestation aufstellen	12
6.1.2	Akku aufladen	12
6.1.3	Aufstecken des Scherkopfs	13
6.2	Tätigkeiten während des Betriebs	14
6.2.1	Schur	14
6.2.2	Akku wechseln	14
6.2.3	Scherkopf auswechseln	15
6.2.4	Schmierung	15
6.2.5	Reinigung	16
6.2.6	Akku-Clip	17
7	Störungsliste	17
8	Ersatzteile	19
9	Entsorgung	19



HINWEIS!

Lesen Sie diese Anleitung vor Beginn aller Arbeiten sorgfältig durch.

1 Sicherheit

Die Nichtbeachtung der in dieser Anleitung aufgeführten Handlungsanweisungen und Sicherheitshinweise kann zu schweren Verletzungen oder Schäden an Gerät und Personen führen.

1.1 Personal

- Der Bediener muss Erfahrung im Umgang mit den zu scheidenden Tieren besitzen.
- Bedienen des Gerätes durch Kinder ist grundsätzlich verboten. Die Bedienung ist nur durch Personen zugelassen, von denen zu erwarten ist, dass sie ihre Arbeit zuverlässig ausführen. Personen, deren Reaktionsfähigkeit beeinflusst ist, z. B. durch Drogen, Alkohol oder Medikamente, dürfen das Gerät nicht bedienen.

1.2 Symbole und Warnhinweise

In der Betriebsanleitung werden verschiedene Symbole verwendet. Diese weisen auf mögliche Gefahren hin oder signalisieren technische Informationen, deren Nichtbeachtung zu Personen- und Sachbeschädigungen oder unwirtschaftlichem Betrieb führt.

Gefahrensymbol



WARNUNG!

Bezeichnet eine möglicherweise gefährliche Situation. Wenn sie nicht gemieden wird, können schwerste Verletzungen und sogar Tod die Folge sein.



VORSICHT!

Bezeichnet eine möglicherweise gefährliche Situation. Wenn sie nicht gemieden wird, können leichte oder geringfügige Verletzungen die Folge sein.

Informationssymbol



HINWEIS!

Hinweis, dessen Nichtbefolgen zu Betriebsstörungen oder Schäden führen kann.

1.3 Bestimmungsgemäße Verwendung

Das Gerät ist ausschließlich für die hier beschriebene bestimmungsgemäße Verwendung konzipiert und konstruiert.

Das Gerät dient ausschließlich zum Scheren von Hunden, Katzen, Rindern und Pferden. Das Gerät ist für den gewerblichen Gebrauch bestimmt.

Zur bestimmungsgemäßen Verwendung gehört auch die Einhaltung aller Angaben in dieser Anleitung.

Jede über die bestimmungsgemäße Verwendung hinausgehende oder andersartige Benutzung des Geräts gilt als Fehlgebrauch und ist untersagt.

Das Gerät darf nur mit dem mitgelieferten Netzteil betrieben werden.



WARNUNG!

Insbesondere folgende Verwendungen des Geräts unterlassen:

- Einsatz der Maschine an Menschen.
- Scheren von weiteren Tierarten, speziell von gefährlichen wie z. B. Raubtieren.

1.4 Persönliche Schutzausrüstung

Rutschfeste Schuhe – zum Schutz vor Ausrutschen auf rutschigem Untergrund.

1.5 Stromversorgung



GEFAHR!

Um das Risiko eines Stromschlags zu verringern:

- ▶ Greifen Sie nicht nach einem Gerät, das ins Wasser gefallen ist. Ziehen Sie sofort den Netzstecker aus der Steckdose.
- ▶ Nicht beim Baden oder in der Dusche verwenden.
- ▶ Stellen oder lagern Sie das Gerät nicht so, dass es herunterfallen oder in eine Wanne oder in ein Waschbecken fallen kann.
- ▶ Mit Ausnahme während des Ladevorgangs: Ziehen Sie den Netzstecker dieses Geräts immer sofort nach dem Gebrauch aus der Steckdose.
- ▶ Ziehen Sie vor der Reinigung den Netzstecker dieses Geräts.



WARNUNG!

Bei Kontakt mit spannungsführenden Bauteilen besteht Lebensgefahr. Deshalb:

- ▶ Wenn Sie das Steckernetzteil aus der Steckdose herausziehen wollen, ziehen Sie immer direkt am Stecker. Niemals am Kabel, es könnte beschädigt werden.
- ▶ Bei Beschädigung der Isolation den Strom sofort abschalten und eine Reparatur veranlassen.
- ▶ Vor Anschluss an die Energieversorgung die Angaben der Technischen Daten mit den Daten des Stromnetzes vergleichen und

- nur bei Übereinstimmung anschließen.
- ▶ Das Steckernetzteil der Ladestation nur in unbeschädigte Steckdosen einstecken.
 - ▶ Das Stromkabel nie um das Gerät wickeln und von heißen Unterlagen und Gegenständen fernhalten. Feuchtigkeit vom Gerät fernhalten. Diese kann zum Kurzschluss führen.
 - ▶ Nie nasse Tiere scheren.
 - ▶ Das Gerät nur trocken mit einer Bürste und dem mitgelieferten Reinigungspinsel reinigen.
 - ▶ Tauchen Sie die Schermaschine und den Scherkopf generell nie in Flüssigkeiten wie Wasser, Seifenwasser, Diesel, Petrol, etc. Dies führt zu erheblichem Schaden an Mechanik und Motor.
 - ▶ Bei Verdacht von eingedrungener Flüssigkeit die Schermaschine oder die Ladestation nicht mehr einschalten und einer Servicestelle übergeben.
 - ▶ Unterbrechen Sie vor Beginn der Wartungsarbeiten die Energiezufuhr; ziehen Sie den Stecker aus. Den Bereich der Schermesser auch bei ausgeschalteter Maschine nicht berühren solange die Maschine noch an einer Stromquelle angeschlossen ist. Bei Arbeiten an den Schermessern / Scherkopf, immer zuerst die Stromversorgung unterbrechen.

1.6 Tiere



WARNUNG!

Das Maschinengeräusch kann Tiere beunruhigen. Ein Tritt, Angriff oder das Körpergewicht des Tieres kann zu schweren Verletzungen führen. Deshalb:

- ▶ Bei Arbeiten mit den Tieren sind nur Personen zugelassen, die Erfahrung im Umgang mit den zu scherenden Tieren besitzen.
- ▶ Das Tier vor der Arbeit ausreichend fixieren und beruhigen.
- ▶ Bei Arbeiten vorsichtig vorgehen.
- ▶ Unbefugten Personen den Zugang zum Scherort untersagen.

1.7 Akku

Das Gerät nicht aufladen, aufstellen oder dort stehen lassen, wo erwartet werden kann, dass:

- das Gerät durch Tiere beschädigt werden kann oder
- das Gerät dem Wetter ausgesetzt ist
- ▶ Stecken Sie das Ladegerät direkt in eine Steckdose - verwenden Sie kein Verlängerungskabel.
- ▶ Ziehen Sie das Ladegerät aus der Steckdose, bevor Sie das Gerät ein- oder ausstecken.

Für ein Gerät oder ein Gerät mit Wechselstecker mit Stiften zum Einstecken in die Steckdose:

- ▶ Ladegerät direkt in die Steckdose stecken - kein Verlängerungskabel verwenden.
- ▶ Ziehen Sie den Stecker des Ladegeräts heraus, bevor Sie das Gerät ein- oder ausstecken.



WARNUNG!

Verletzungsgefahr bei falschem Umgang mit dem Akku!

Der wiederaufladbare Akku muss mit besonderer Vorsicht behandelt werden.

Deshalb:

- ▶ Nur Original-Akku verwenden.
- ▶ Den Akku nicht ins Feuer werfen oder hohen Temperaturen aussetzen. Es besteht Explosionsgefahr.
- ▶ Nur unbeschädigten Akku verwenden.
- ▶ Akku und Ladestation dürfen nie direkter Sonneneinstrahlung und Feuchtigkeit ausgesetzt sein.
- ▶ Akku niemals kurzschließen. Wegen durch Kurzschluss entstehender Überhitzung kann der Akku durchbrennen.
- ▶ Akku nie öffnen. Flüssigkeit, die bei falscher Anwendung austritt, kann zu Hautreizungen führen. Den Kontakt mit der Flüssigkeit vermeiden. Bei Kontakt die Flüssigkeit mit viel Wasser abspülen. Wenn die Flüssigkeit in die Augen gelangt, sofort 10 Min. mit Wasser ausspülen und unverzüglich einen Arzt aufsuchen.
- ▶ Der Akku muss aus dem Gerät entfernt werden, bevor es verschrottet wird.
- ▶ **Kein Versand mit eingesetztem Akku**

Entfernen Sie vor dem Versenden einer Maschine den Akku aus der Maschine. Akkus dürfen nur gemäß nationaler und internationaler Vorschriften mit der vorgeschriebenen Kennzeichnung versendet werden. Die Vorschriften für den Versand von defekten Akkus müssen zwingend eingehalten werden.



VORSICHT!

Verringerte Lebensdauer des Akkus bei falschem Umgang!

Bei falschem Umgang kann die Leistungsfähigkeit des Akkus verringert werden. Deshalb:

- ▶ Nur die Original-Akku-Ladestation verwenden. Andere Ladevorrichtungen können den Akku zerstören.
- ▶ Bei längerem Nichtgebrauch die Ladestation von der Stromversorgung trennen.
- ▶ Akku und Maschine aus der Ladestation entfernen, wenn die La-

destation nicht am Netz angeschlossen ist.

- ▶ Nie andere Gegenstände in eine Öffnung der Ladestation oder in die Aufnahme des Akkus am Gerät stecken.
- ▶ Ein nicht mehr ladefähiger Akku schädigt die Ladestation und muss ersetzt werden.

1.8 Schermesser



WARNUNG!

Sich bewegendes Schermesser und spitze Ecken des Schermessers können an der Haut Verletzungen verursachen. Deshalb:

- ▶ Bei Arbeiten vorsichtig vorgehen.
- ▶ Jeden Kontakt mit den sich bewegenden Schermesser vermeiden.
- ▶ Schermesser können nach längerem Gebrauch heiß werden.

1.9 Kinder



WARNUNG!

Lassen Sie das Gerät nicht unbeaufsichtigt und verwenden Sie es mit großer Vorsicht wenn Kinder oder Personen, die die Gefahren nicht einschätzen können, in der Nähe sind.

Bedienen des Gerätes durch Kinder ist grundsätzlich verboten. Kinder dürfen nicht mit dem Gerät spielen.

1.10 Verbrennungen, Feuer, elektrischen Schlägen oder Verletzungen von Personen



WARNUNG!

Um das Risiko von Verbrennungen, Feuer, elektrischen Schlägen oder Verletzungen von Personen zu verringern:

- ▶ Ein Gerät darf niemals unbeaufsichtigt bleiben, wenn es an das Stromnetz angeschlossen ist (wenn das Gerät mit abnehmbarer Stromversorgung verwendet wird).
- ▶ Nehmen Sie dieses Gerät niemals in Betrieb, wenn das Kabel oder der Stecker beschädigt ist, wenn es nicht richtig funktioniert, nachdem es fallen gelassen oder beschädigt wurde oder nachdem es ins Wasser gefallen ist. Bringen Sie das Gerät zur Untersuchung und Reparatur in ein Servicezentrum.
- ▶ Nicht im Freien verwenden oder in Betrieb nehmen, während Aerosol-(Sprüh-)Produkte verwendet werden.
- ▶ Verwenden Sie dieses Gerät nicht mit beschädigtem oder gebrochenem Kamm, da dies zu Verletzungen führen kann.
- ▶ Stecken Sie den Stecker immer zuerst in das Gerät und dann in die Steckdose. Zum Trennen der Verbindung alle Bedienelemente in die Aus-Position drehen (z. B. „0“) und dann den Stecker aus der Steckdose ziehen.

2 Allgemeines

Diese Anleitung ermöglicht Ihnen den sicheren und effizienten Umgang mit dem Gerät.

Grundvoraussetzung für sicheres Arbeiten ist die Einhaltung aller angegebenen Sicherheitshinweise und Handlungsanweisungen in dieser Anleitung.

Bewahren Sie die Anleitung dauerhaft auf. Falls Sie das Gerät an Dritte weitergeben, geben Sie auch diese Anleitung mit.

2.1 Garantiebestimmungen

Die Garantiebestimmungen sind in den Allgemeinen Geschäftsbedingungen des Herstellers enthalten.

2.2 Kundendienst

Für technische Auskünfte stehen unser Kundendienst und unsere autorisierten Servicestellen zur Verfügung.

Darüber hinaus sind unsere Mitarbeiter ständig an neuen Informationen und Erfahrungen interessiert, die sich aus der Anwendung ergeben und für die Verbesserung unserer Produkte wertvoll sein können.

2.3 Haftungsbeschränkung

Alle Angaben und Hinweise in dieser Anleitung wurden unter Berücksichtigung der geltenden Normen und Vorschriften, dem neusten Stand der Technik sowie unserer langjährigen Erkenntnisse und Erfahrungen zusammengestellt.

Der Hersteller übernimmt keine Haftung für Schäden aufgrund:

- Nichtbeachtung der Anleitung.
- Nichtbestimmungsgemäßer Verwendung der Maschine.
- Einsatz von nicht ausgebildetem Personal.
- Technischer Veränderungen.
- Verwendung nicht zugelassener Ersatzteile.

Der tatsächliche Lieferumfang kann bei Sonderausführungen, der Inanspruchnahme zusätzlicher Bestelloptionen oder aufgrund neuer technischer Änderungen von den hier beschriebenen Erläuterungen und Darstellungen abweichen.

Dieses Produkt wurde für Langlebigkeit und hohe Leistungsfähigkeit entwickelt und nur mit den besten verfügbaren Einzelteilen zusammengestellt. Für Reparaturen dürfen nur Original Heiniger-Ersatzteile verwendet werden, da sonst die Leistung des Produkts beeinträchtigt wird und die Garantie verfällt.

3 Technische Daten

3.1 Allgemeine Angaben

Schermaschine	Länge	204 mm
	Breite	50 mm
	Höhe	44 mm
	Gewicht mit Akku	415 g
Ladestation	Ladedauer bei 20 °C	60-80 min
Akku	Typ	Li-Ion
	Spannung	gemäß Typenschild
	Kapazität	gemäß Typenschild

3.2 Anschlusswerte

Elektrisch (Ladestation)	Spannung	100–240 V
	Stromaufnahme, maximal	gemäß Typenschild

3.3 Betriebsbedingungen

Umgebung	Temperaturbereich	0–40 °C
	Relative Luftfeuchte, maximal	75 %
	Vibration a_{hv}	< 1,82 m/s ²
	Lärmemission (L_{pAm})	< 59 dB

4 Aufbau und Funktion

4.1 Lieferumfang

Schermaschine	1 Stk.
Scherkopf (ausstattungsabhängig)	1 Stk.
Reserve-Akku (ausstattungsabhängig)	1 Stk.
Ladestation	1 Stk.
Tropföler	1 Stk.
Reinigungspinsel	1 Stk.
Bedienungsanleitung	1 Stk.
Verpackung für Transport und Aufbewahrung	1 Stk.
Akku-Clip	1 Stk.
Steckernetzteil mit Wechselstecker	1 Stk.

4.2 Überblick

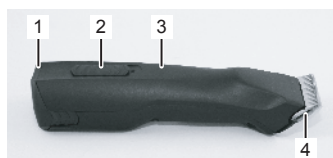

- 1 Akku
- 2 Schalterschieber
- 3 Schermaschine
- 4 Scherkopf
- 5 Scherkopfverriegelung
- 6 Akkuverriegelung

Abb. 1



Abb. 2

4.3 Kurzbeschreibung



Abb. 3

Die Schermaschine dient zum Scheren von Hunden, Katzen, Rindern und Pferden mit zwei Geschwindigkeiten /Stufen. Als Schneidwerkzeuge werden zwei kammartige Messer verwendet. Das der Haut zugewandte Untermesser (3) ist feststehend und auf dem Messerscharnier (4) befestigt. Das Obermesser (2) wird gegen dieses quer hin- und herbewegt. Das Obermesser wird mit Hilfe eines Schwenkhebels (1) in Bewegung versetzt.

4.4 Bedienelemente

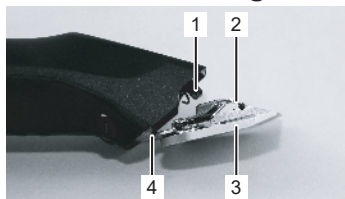

Abb. 4 Schiebeschalter in AUS-Position („0“)



Abb. 5 Schiebeschalter in EIN-Position („I“)

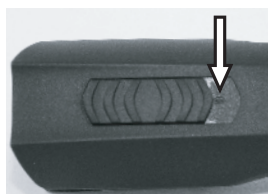

Abb. 6 Schiebeschalter in EIN-Position („II“)

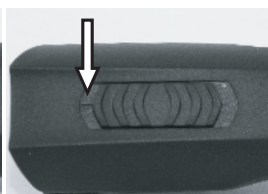

Abb. 7 Scherkopfverriegelung

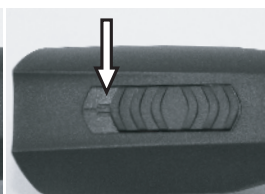

Abb. 8 Akkuverriegelung

4.5 Ladestation



Abb. 9

- 1 Ladestation
- 2 Steckernetzteil
- 3 Ladmulde für Schermaschine mit eingesetztem Akku

4.6 Akku

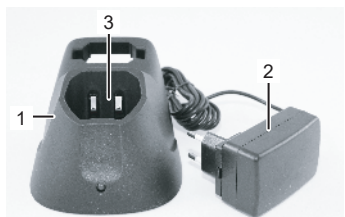

- 1 Akkuverriegelung
- 2 Kontakte

Abb. 10

4.7 Ladestandanzeige



Abb. 11

1. Taste (4) gedrückt halten, um Akkuladestand anzuzeigen.
 - Keine Anzeige: Akku tiefentladen oder Akku defekt
 - Anzeige blinkt: Akku ca. 0 bis 10 % geladen – dringend laden
 - Eine LED leuchtet (1): Akku ca. 11 bis 30 % geladen
 - Zwei LEDs leuchten (1 & 2): Akku ca. 31 bis 60 % geladen
 - Drei LEDs leuchten (1, 2 & 3): Akku ca. > 60 % geladen

5 Transport, Verpackung und Lagerung

Lieferung bei Erhalt unverzüglich auf Vollständigkeit und Transportschäden prüfen.

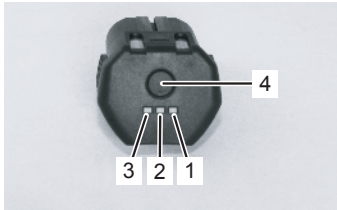

HINWEIS!

Jeden Mangel reklamieren, sobald er erkannt ist. Schadenersatzansprüche können nur innerhalb der geltenden Reklamationsfristen geltend gemacht werden.

Für die Verpackung wurden ausschließlich umweltfreundliche Materialien verwendet.

Die Verpackung soll die einzelnen Bauteile bis zum Einsatz vor Transportschäden, Korrosion und anderen Beschädigungen schützen.

Schermaschine und Zubehör unter folgenden Bedingungen lagern:

- ▶ Immer in der mitgelieferten Verpackung lagern.
- ▶ Nicht im Freien aufbewahren.
- ▶ Trocken und staubfrei lagern.
- ▶ Vor Sonneneinstrahlung schützen.
- ▶ Mechanische Erschütterungen vermeiden.
- ▶ Lagertemperatur: 0 bis 40°C.
- ▶ Relative Luftfeuchtigkeit: max. 75 %. Bei Lagerung länger als 3 Monate regelmäßig den allgemeinen Zustand aller Teile kontrollieren. Falls erforderlich, die Konservierung auffrischen oder erneuern.

6 Bedienung



WARNUNG!

Unsachgemäße Bedienung kann zu Personen- oder Sachschäden führen. Deshalb:

- Alle Bedienschritte gemäß den Angaben dieser Betriebsanleitung durchführen.

6.1 Erstinbetriebnahme

6.1.1 Ladestation aufstellen

- Die Technischen Daten nach Betriebsbedingungen beachten (3 Technische Daten).
- Die Aufstellfläche muss eben sein und eine ausreichende Standfestigkeit und Tragfähigkeit aufweisen.
- Der Aufstellort muss vor Feuchtigkeit und Regen geschützt sein.
- Steckdosen im Außenbereich müssen mit einer Fehlerstrom-Schutzschaltung (FI) ausgerüstet sein.
- Am Arbeitsplatz muss ausreichende Beleuchtung und Belüftung vorhanden sein.
- Der Aufstellort muss außerhalb der Reichweite von Kindern sein.



Abb. 12

1. Ladestation auf eine feste, ebene, trockene, saubere und freie Unterlage aufstellen.
2. Steckernetzteil der Ladestation an die Netzsteckdose anschließen.

3. Stellen Sie die Schermaschine mit eingelegtem Akku in die Ladestation, sodass der obere Teil der Schermaschine auf Sie ausgerichtet ist und die Kontakte des Gerätes auf den Kontakten der Ladestation liegen. Der obere Gerätebereich ist der Teil mit dem Schalter (Abb. 12).
4. Während des Ladevorgangs leuchtet eine LED-Anzeige dauerhaft rot. Nachdem der Ladevorgang abgeschlossen ist, leuchtet die LED-Lampe durchgehend grün und das Gerät ist betriebsbereit. Diese Ladestation hat eine LED-Kontrollleuchte.

6.1.2 Akku aufladen



Abb. 13

1. Die Kontakte der Schermaschine (1) und des Akkus (2) auf Fremdkörper und Verschmutzung überprüfen.
2. Sicherstellen, dass der Schalterschieber der Schermaschine in Position AUS („0“) steht (Abb. 4).



Abb. 14

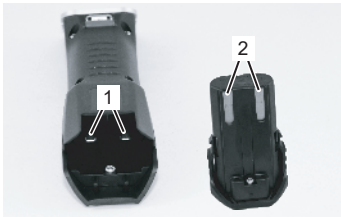

Abb. 15

3. Akku (2) in die Schermaschine (3) einschieben, bis die Akkuverriegelung (1) beidseitig eingerastet ist.

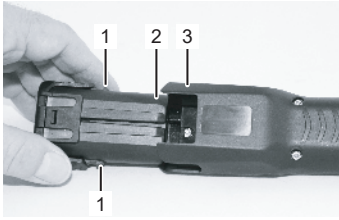
4. Schermaschine mit eingesetztem Akku (1) oder Akku allein (2) von oben ohne Gewalt in die dafür vorgesehene Lademu-
lde in die Ladestation einsetzen.

5. Akkuladedauer abwarten (3 Technische Daten).

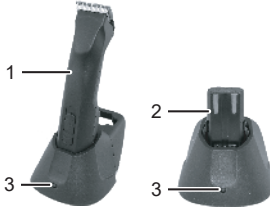
6. Akku wird geladen. Während des Ladevorgangs leuchtet die Kontrolllampe (3) rot. Sobald der Akku min. 90 % geladen ist, wechselt die Kontrolllampe auf grün und die Ladestation schaltet auf „Erhaltungsladung“.

7. Das Ladegerät mit einer Hand festhalten und mit der anderen Hand die Schermaschine (1) oder den Akku (2) herausziehen.

6.1.3 Aufstecken des Scherkopfs



Abb. 16

1. Wenn das Messerscharnier (2) versehentlich geschlossen ist, dieses mit Hilfe eines Schraubendrehers (1) bei gleichzeitigem Drücken der Messerarretierung aufklappen.

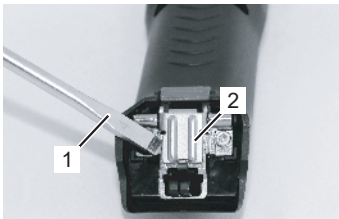

Abb. 17

2. Scherkopf (1) auf das geöffnete Messerscharnier (2) stecken.

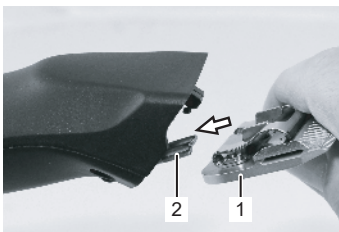

Abb. 18

3. Scherkopf (2) bei eingeschaltetem Gerät mit leichtem Druck an die Schermaschine (1) klappen.

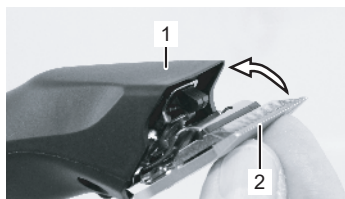

Abb. 19

4. Sicherstellen, dass der Scherkopf (1) gut eingerastet ist und fest sitzt.

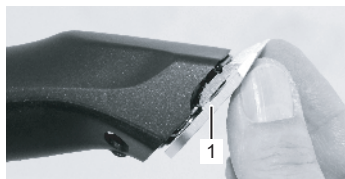

HINWEIS!

Für einen einwandfreien Betrieb muss sichergestellt werden, dass der Scherkopf (1) korrekt eingerastet ist.

6.2 Tätigkeiten während des Betriebs

6.2.1 Schur

1. Das Tier vor der Arbeit ausreichend fixieren und ruhig stellen.
2. Schermaschine bereits im Sichtbereich des Tieres einschalten.
3. Sich dem Tier von vorne nähern.
4. Während der Schur das Verhalten des Tieres beobachten.

6.2.2 Akku wechseln

Bei entladenem Akku wird die Schermaschine durch eine Schutzschaltung abgeschaltet.



Abb. 20

1. Schiebeschalter auf Position „0“ schieben (Abb. 4).
2. Die Akkuverriegelung (2) beidseitig nach innen drücken und Akku (1) aus der Schermaschine ziehen.

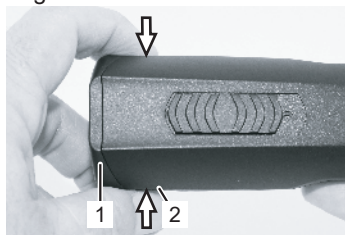

Abb. 21

3. Geladenen Akku (1) in die Schermaschine (2) einsetzen, bis die Akkuverriegelung beidseitig eingerastet ist.

6.2.3 Scherkopf auswechseln

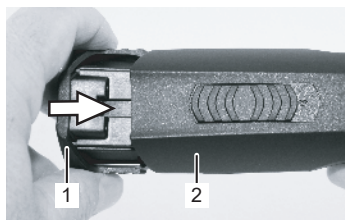

Abb. 22



Abb. 23

1. Schiebeschalter auf Position „0“ schieben (Abb. 4).
2. Scherkopfverriegelung drücken.

3. Bei gedrückter Scherkopfverriegelung den Scherkopf nach vorne aufklappen.
4. Scherkopf abnehmen.
5. Aufgeklapptes Scharnierteil mit Hilfe des mitgelieferten Pinsels reinigen.

6. Gewünschten Scherkopf auf das Messerscharnier stecken und bei eingeschaltetem Gerät mit leichtem Druck an die Schermaschine klappen (Abb. 17, 18, 19).

HINWEIS!



Arbeiten Sie nur mit scharfen Schermessern, ersetzen Sie stumpfe oder defekte Messer mit fehlenden Zähnen. Das korrekte Nachschleifen von Schermessern ist nur mittels Spezialmaschinen und durch den Fachmann möglich. Kontaktieren Sie in diesem Fall Ihre Servicestelle.

6.2.4 Schmierung

Für ein gutes Scherergebnis und zur Erhöhung der Lebensdauer der Schermaschine und des Scherkopfes ist eine dünne Ölschicht zwischen dem Ober- und Untermesser unumgänglich (Abb. 24).



VORSICHT!

Ungenügendes Ölen des Scherkopfes führt zur Erwärmung und einer reduzierten Lebensdauer von Schermaschine und Messer, wie auch eine Verkürzung der Akkulaufzeit. Deshalb:

- ▶ Schermesser während der Schur ausreichend ölen (mindestens alle 15 Minuten), damit sie nicht trocken laufen (Abb. 24).
- ▶ Nur die vom Hersteller vorgeschriebenen Schmierstoffe verwenden.

HINWEIS!



Ölen Sie den Scherkopf immer mit dem mitgelieferten Spezialöl oder einem Paraffin-Öl der Spezifikation ISO VG 15. Das mitgelieferte Öl ist giftklassefrei und verursacht weder an Haut noch an Schleimhäuten Irritationen. Es ist nach 21 Tagen zu etwa 20 % abgebaut (CEL-L-33-T-82).



Abb. 24

Die Messer müssen vor, während und nach jedem Gebrauch geölt werden. Wenn die Messer der Schermaschine Streifen hinterlassen, ist dies ein sicheres Zeichen, dass Sie Öl benötigen. Einige Tropfen Öl vorne und seitlich auf die Schermesser auftragen (siehe Pfeile Abb. 24). Überschüssiges Öl mit einem weichen, trockenen Tuch abwischen. Schmier sprays enthalten nicht genug Öl für eine gute Schmierung, eignen sich jedoch zur Kühlung der Schermesser. Beschädigte oder gekerbte Messer sofort austauschen um Verletzungen zu verhindern.

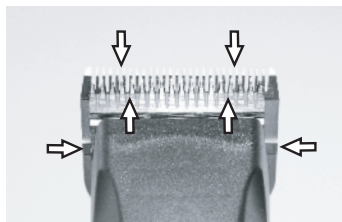

VORSICHT!

An allen Schmierstellen, die von Hand mit Schmierstoff versorgt werden, das austretende, verbrauchte oder überschüssige Fett entfernen und nach den gültigen örtlichen Bestimmungen entsorgen.

6.2.5 Reinigung

Für ein gutes Scherergebnis und zur Erhöhung der Lebensdauer der Schermaschine und des Scherkopfes ist eine dünne Ölschicht zwischen Ober- und Untermesser unumgänglich (6.2.4 Schmierung).

Scherkopf und Scharnierteil

Zwischen den Einsätzen Scherköpfe und Scharnierteil mit dem Pinsel reinigen.

Ladegerät



Abb. 25

1. Die Ladestation von der Stromversorgung trennen.
2. Nötigenfalls Haare aus den beiden Lademulden entfernen.
3. Die Kontakte (1) mit einem trockenen Tuch bei Bedarf reinigen.

Kontakte

Bei Bedarf die Kontakte des Akkus und der Schermaschine mit einem trockenen Tuch reinigen.

6.2.6 Akku-Clip

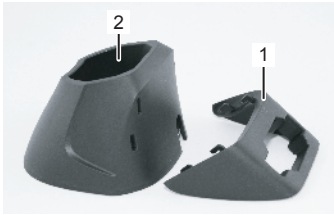

Der Akku-Clip dient der Aufbewahrung des zweiten Akkus. Der Akku-Clip (1) wird an der Ladestation (2) eingerastet. Der Akku-Clip kann optional verwendet werden.

Abb. 26



1. Den Akku wie abgebildet (Abb. 27) mit den Kontakten nach unten einlegen. Beide Einlegeorientierungen sind möglich.

Abb. 27



HINWEIS!

Bei nicht täglichem Gebrauch Schermaschine und Ladestation in der mitgelieferten Verpackung aufbewahren. Bei täglichem Gebrauch wird empfohlen, die Schermaschine oder den Reserve-Akku in die Ladestation zu stellen.

7 Störungsliste

- Die hier beschriebenen Arbeiten zur Störungsbeseitigung können größtenteils durch den Bediener ausgeführt werden.
- Einige Arbeiten dürfen nur von speziell ausgebildetem Fachpersonal oder durch eine autorisierte Servicestelle ausgeführt werden; gekennzeichnet mit (F).

Störung	Mögliche Ursache	Fehlerbehebung
Obermesser bewegt sich nicht	Scherkopf ist nicht gut eingerastet	Scherkopf bei laufendem Motor richtig einrasten
	Schwenkhebel ist defekt	Schwenkhebel ersetzen (F)
	Ober- und Untermesser sind verklebt	Messer reinigen und ölen

Störung	Mögliche Ursache	Fehlerbehebung
Schermaschine schneidet schlecht oder gar nicht	Schermesser sind stumpf	Ober- und Untermesser von Service-stelle nachschleifen lassen (F)
	Schermesser sind nicht nach Vorschrift geschliffen	
	Schermesser sind nicht geölt	Schermesser alle 15 Minuten ölen
	Die Haare des Tieres sind zu nass	Nur trockenes Haar scheren
	Haare sind zwischen Ober- und Untermesser eingeklemmt	Scherkopf abnehmen, Obermesser zur Hälfte vom Scherkopf schieben, Haare zwischen Ober- und Untermesser entfernen
	Scherkopf hat zu wenig Scherdruck	Scherkopf revidieren lassen (F)
Keine Drehzahldifferenz Stufe I oder II	Motor und / oder Elektronik defekt	Benachrichtigen Sie den Kundendienst
Motor läuft nicht	Akku ist leer	Akku aufladen
	Kontakte sind verschmutzt	Schermaschine ausschalten, die Kontakte der Schermaschine und Akku reinigen
	Akku ist defekt	Akku ersetzen
	Brandgeruch aus dem Motorengehäuse, Motor verbrannt	Motor und / oder Elektronik ersetzen lassen (F)
	Motor und / oder Elektronik defekt	Motor und / oder Elektronik ersetzen lassen (F)
	Scherkopf blockiert	Scherkopf reinigen und ölen
Laufzeit einer Akkuladung zu kurz und / oder Messer werden heiß	Schermesser wurden nicht genügend geölt	Schermesser ölen
	Leerer, nicht vollgeladener, oder defekter Akku wurde verwendet	Nur intakten, vollständig geladenen Original-Akku verwenden
Keine Anzeige an Ladestandanzeige	Akku ist tiefentladen	Akku in Ladestation einsetzen
	Akku ist defekt	Akku ersetzen
Kontrolllampe der Ladestation leuchtet nicht	Ladestation ist nicht an die Stromversorgung angeschlossen	Ladestation an die Stromversorgung anschließen
	Ladestation ist defekt	Ladestation überprüfen lassen (F)
Bei leerem Akku wechselt die LED der Ladestation nicht von grün auf rot	Kontakte des Akkus und / oder Ladestation sind verschmutzt	Kontakte reinigen
	Akku ist defekt	Akku ersetzen
	Akku ist tiefentladen	Akku für mindestens 20 Minuten in der Ladestation platzieren. Wenn kein Ladeprozess gestartet wird, Akku ersetzen.
	Kontakte der Ladestation sind deformiert	Ladestation reparieren lassen (F)

8 Ersatzteile

Siehe Illustration Ersatzteile am Schluss dieser Bedienungsanleitung.



WARNING!

Falsche oder fehlerhafte Ersatzteile können zu Beschädigungen, Fehlfunktionen oder Totalausfall führen sowie die Sicherheit beeinträchtigen. Deshalb:

- ▶ Nur Original-Ersatzteile des Herstellers verwenden. Die Ersatzteile über Vertragshändler oder direkt beim Hersteller beschaffen.
- ▶ Bei Verwendung von nicht originalen Ersatzteilen verfallen jegliche Garantie- und Serviceansprüche.

Pos. Nr.	Bezeichnung	Stückzahl	Pos. Nr.	Bezeichnung	Stückzahl
1	Gehäuseschale oben komplett	1x	28	Untermesser	1x
2	Gehäuseschale unten komplett	1x	29	Schraube M3,5x4	2x
3	Li-Ion-Akku 7,2 V / 2,85 Ah	1x	30	Ladestation ohne Netzteil	1x
4	Motor BDC komplett	1x	31	Gehäuse Ladestation	1x
5	Motorhalter vorne	1x	32	Akku-Clip Ladestation	1x
6	Motorhalter hinten	1x	33	Lichtleiter	1x
7	PCB Schermaschine	1x	34	PCB Ladestation	1x
8	Schwenkhebel	1x	35	Bodenplatte Ladestation	1x
9	Gummilappen	1x	36	Schaumstoffscheibe Ø25x8	1x
10	Dichtung	1x	37	Gummifuß	3x
11	PT-Schraube Kombitorx KA30x16	12x	50	Netzteil mit Stecker	1x
12	PT-Schraube Kombitorx KA30x8	1x	51	Stecker EU	1x
22	Messeraufnahme	1x	52	Stecker AU/ARG	1x
23	Messerarretierung rot	1x	53	Stecker GB	1x
24	Scherdruckfeder	1x	54	Stecker US-JP	1x
25	Messerführung	1x	55	Stecker KR	1x
26	Klemmhalter	1x	56	Stecker BR	1x
27	Obermesser	1x			

9 Entsorgung



VORSICHT!

Umweltschäden bei falscher Entsorgung!

Elektroschrott, Akku, Schmier- und andere Hilfsstoffe unterliegen der Sondermüllbehandlung und dürfen nur von zugelassenen Fachbetrieben entsorgt werden!



HINWEIS!

Zur Entsorgung die Schermaschine und die Ladestation an eine Servicestelle oder nahe gelegene Elektro-Fachwerkstatt übergeben.

Table of contents

1	Safety	3
1.1	Personal	3
1.2	Symbols and warning notes	3
1.3	Stipulated usage	4
1.4	Personal protective equipment	4
1.5	Power supply	4
1.6	Animals	5
1.7	Battery	5
1.8	Blades	7
1.9	Children	7
1.10	Burns, fire, electric shock or injury to persons	7
2	Generalities	8
2.1	Guarantee conditions	8
2.2	Customer service	8
2.3	Limitation of liability	8
3	Technical data	9
3.1	General information	9
3.2	Mains voltage	9
3.3	Operating conditions	9
4	Assembly and function	9
4.1	Scope of delivery	9
4.2	Overview	9
4.3	Abstract	10
4.4	Operating elements	10
4.5	Charging station	10
4.6	Battery	11
4.7	Charging status display	11
5	Transport, packaging and storage	11
6	Operation	12
6.1	Initial start-up	12
6.1.1	Setting up the charging station	12
6.1.2	Charge battery	12
6.1.3	Fitting the clipperhead	13
6.2	Activities during operation	14
6.2.1	Clipping	14
6.2.2	Changing the battery	14
6.2.3	Changing the clipperhead	15
6.2.4	Lubrication	15
6.2.5	Cleaning	16
6.2.6	Battery clip	17
7	Troubleshooting	17
8	Spare parts	19
9	Disposal	19



NOTE!

Read these instructions carefully before starting operation.

1 Safety

The non-observance of the instructions and safety regulations mentioned in this manual can cause operating malfunctions or serious injury to persons.

1.1 Personal

- The operator must be experienced in handling the animals to be clipped.
- Children are not permitted to operate the equipment.

Operation of the clipper is only permitted by personal expected to do their work reliably. Persons, whose reactivity is affected by drugs, alcohol or pharmaceuticals, are not permitted to operate the equipment.

1.2 Symbols and warning notes

Various symbols are used in the operating instructions. These symbols indicate possible hazards or bring to the user's attention such technical information that, if not complied with, may lead to personal injury and material damage or to uneconomic operation.

Hazard symbols



WARNING!

Denotes a possibly hazardous situation. Serious injury and even death can result if such situations are not avoided.



CAUTION!

Denotes a possibly hazardous situation. Light or slight injury can result if such situations are not avoided.

Information symbols



NOTE!

A note which, if not complied with, can lead to operational stoppages or damage.

1.3 Stipulated usage

The equipment is exclusively designed and conceived for the here described use and intention.

The equipment is exclusively intended for use on dogs, cats, cattle and horses. The appliance is intended for commercial use

The compliance of all indications in this manual is part of the intended use.

Other uses are expressly prohibited.

The device may only be operated with the power supply unit provided.



WARNING!

Expressly prohibited are:

- Using the machine on persons.
- Clipping other animals, in particular dangerous animals such as beasts of prey.

1.4 Personal protective equipment

Antislip shoes. For protection against slipping on slippery underground.

1.5 Power supply



DANGER!

To reduce the risk of electric shock:

- ▶ Do not reach for an appliance that has fallen into water. Unplug immediately from receptacle.
- ▶ Do not use while bathing or in a shower.
- ▶ Do not place or store appliance where it is able to fall or be pulled into a tub or sink.
- ▶ Except when charging, always unplug this appliance from the electrical outlet immediately after usage.
- ▶ Unplug this appliance before cleaning.



WARNING!

There is a danger to life from contact with live components. Therefore:

- ▶ If you unplug the plug, always pull directly on the plug. Never pull on the cable, it could get damaged.
- ▶ If the isolation is damaged, disconnect immediately the power supply and arrange reparation.
- ▶ Before connecting to the power supply, compare the technical data with the data of the power supply system and only connect in case of concordance.
- ▶ Only plug the charging station in undamaged outlets.

- ▶ Never wrap the cable around the clipper. Keep the cable away from hot underlays and objects. Keep the clipper away from moisture. This can cause a short circuit.
- ▶ Never clip wet animals. Just clean the machine dryly with a brush and the cleaning brush.
- ▶ Generally, never plunge the clipper and clipperhead into liquids such as water, soapy water, diesel, petrol, etc. This may cause serious injury to mechanics and motor.
- ▶ Do not switch-on the clipper or the charging station if you suspect liquid to be penetrated. Hand it over to a service centre.
- ▶ Before commencing any maintenance work disconnect the electrical power supply by pulling out the plug. Even with the machine switched off, do not handle the area round the clipper blades as long as the machine is still connected to a power source. Whenever working on the clipper blades/clipperhead, always first disconnect the power supply.

1.6 Animals



WARNING!

The noise of the clipper can trouble animals. A kick, an attack or the weight of the animal can cause serious injuries. Therefore:

- ▶ Just persons being experienced in handling with animals are allowed to clip the animals.
- ▶ Fix and calm the animal sufficiently before clipping.
- ▶ Work carefully.
- ▶ Unauthorised persons are not permitted to approach the clipping place.

1.7 Battery

Do not charge, place or leave the appliance where it is expected to be:

- subject to damage by an animal, or
- exposed to weather
- ▶ Plug charger directly into receptacle – do not use an extension cord.
- ▶ Unplug charger before plugging or unplugging appliance.

For an appliance or DETACHABLE SUPPLY UNIT with pins for insertion into the socket-outlet:

- ▶ Plug charger directly into receptacle – do not use an extension cord.
- ▶ Unplug charger before plugging or unplugging appliance.



WARNING!

Danger of injury from incorrect handling of battery!

The rechargeable battery must be handled with particular care.

Therefore:

- ▶ Use only the original batteries.
- ▶ Do not throw the battery into the fire or expose to high temperatures. There is a risk of explosion.
- ▶ Use only undamaged batteries.
- ▶ Battery and charging station must never be exposed to direct sunlight or humidity.
- ▶ Never short-circuit the battery. Because of overheating the battery can blow out.
- ▶ Never open the battery. In case of incorrect use, escaping liquid can cause skin irritation. Avoid any contact with the liquid of the battery. In case of contact wash up the liquid with a lot of water. If the liquid enters in the eyes, wash out immediately for 10 minutes and call on a doctor without delay.
- ▶ The battery must be removed from the appliance before it is scrapped.
- ▶ **No shipping with the battery inserted**
Remove the battery from the machine before transporting it. Batteries may only be shipped in accordance with national and international regulations bearing the prescribed labelling. The regulations for transporting defective batteries must be strictly adhered to.



CAUTION!

Reduced lifetime of battery if handled incorrectly!

The efficiency of the battery may be reduced by incorrect handling.

Therefore:

- ▶ Use only the original charging station. Other charging stations could damage the battery beyond repair.
- ▶ When not in use for a longer time, separate the charging station from the power supply.
- ▶ Remove the battery and clipper from the charging station, when the station is not connected to the power supply.
- ▶ Never insert any objects into any opening of the charging station or into the charging cavity of the clipper.
- ▶ A battery no longer capable of being charged will damage the charging station and must be replaced.

1.8 Blades



WARNING!

Moving blades and sharp edges of the blades can cause injuries on the skin. Therefore:

- ▶ Work carefully.
- ▶ Avoid any contact with the moving blades.
- ▶ The shearing blades may become hot after prolonged use.

1.9 Children



WARNING!

Never let the equipment unsupervised and use it very carefully when children or persons who cannot judge the dangers are nearby.

Children are not permitted to operate the equipment. Children must not be allowed to play with the device.

1.10 Burns, fire, electric shock or injury to persons



WARNING!

To reduce the risk of burns, fire, electric shock, or injury to persons:

- ▶ An appliance shall never be left unattended when plugged in (when appliance is used with detachable power supply).
- ▶ Never operate this appliance when it has a damaged cord or plug, when it is not working properly, after it has been dropped or damaged, or after it has been dropped into water. Return the appliance to a service center for examination and repair.
- ▶ Do not use outdoors or operate while aerosol (spray) products are being used.
- ▶ Do not use this appliance with a damaged or broken comb, as it has the potential to result in facial injury.
- ▶ Always attach plug to appliance first, then to outlet. To disconnect, turn all controls to off position (e.g. "0") then remove plug from outlet.

2 Generalities

This manual facilitates a safe and efficient machine handling. Read these instructions carefully before starting operation.

Basic requirements for a safe operation are the adherence of all the information regarding safety and operation in this manual.

Keep this manual permanently. If you hand on the equipment to other persons, provide them with this manual.

2.1 Guarantee conditions

The guarantee conditions are included in the general terms and conditions of the manufacturer.

2.2 Customer service

For technical information, our customer service and our authorised service centres are at your disposal.

Furthermore, our staff is interested in new information and experience resulting from the operation which could be useful for the improvement of our products.

2.3 Limitation of liability

All data and information in this instruction manual were arranged in consideration of the current standards and regulations and state of the art as well as our realizations and experiences of many years.

The manufacturer assumes no liability for disadvantages due to:

- Non-observance of the instruction manual.
- Operation of the clipper for not intended use.
- Assignment of not instructed personal.
- Technical modifications.
- Use of not approved spare parts.

The actual scope of delivery can differ from specially designed models, from additional ordering options or due to the latest state of the art from the here described annotations and illustrations.

This product has been developed and assembled using the best individual components available. It is designed to give longevity and high performance. If spare parts are used during the life of this product, please ensure that they are genuine Heiniger parts. Failure to use genuine Heiniger spares may reduce the performance of this precision engineered product and will void any warranty claim.

3 Technical data

3.1 General information

Clipper	Length	204 mm
	Width	50 mm
	Height	44 mm
	Weight with battery	415 g
Charging station	Charging time at 20 °C	60-80 min
Battery	Type	Li-Ion
	Voltage	according rating plate
	Capacity	according rating plate

3.2 Mains voltage

Electrical (charging station)	Voltage	100–240 V
	Charging rate, maximum	according rating plate

3.3 Operating conditions

Environment	Temperature range	0–40 °C
	Relative humidity, maximum	75%
	Vibration a_{hv}	< 1.82 m/s ²
	Noise emission (L_{pAm})	< 59 dB

4 Assembly and function

4.1 Scope of delivery

Clipper	1 pce
Clipperhead (equipment oriented)	1 pce
Spare battery (equipment oriented)	1 pce
Charging station	1 pce
Oil dispenser	1 pce
Cleaning brush	1 pce
Operating instructions	1 pce
Packaging for transport and storage	1 pce
Battery clip	1 pce
Wall plug transformer with plug adapter	1 pce

4.2 Overview

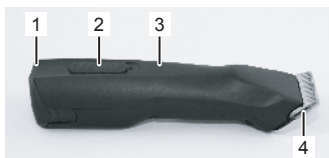

Fig. 1

- 1 Battery
- 2 Switch lever
- 3 Clipper
- 4 Clipperhead
- 5 Interlock clipperhead
- 6 Interlock battery



Fig. 2

4.3 Abstract

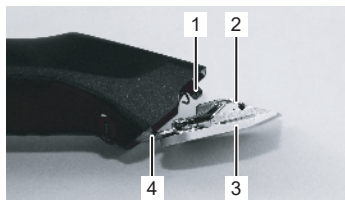

Fig. 3

The clipper is designed to clip dogs, cats, cattle and horses at two different speed levels. Two comb-shaped blades are the cutting tool. The bottom blade facing the skin (3) is standing firm and is fixed on the blade hinge (4). The top blade (2) is agitated crossways that one. The top blade is moving by the help of a turning lever (1).

4.4 Operating elements

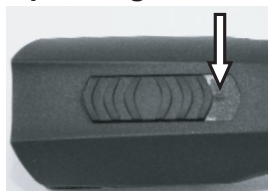

Fig. 4 Switch in OFF-position ("0")

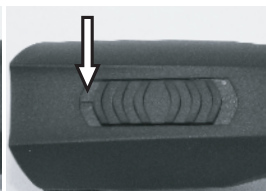

Fig. 5 Switch in ON-position ("I")

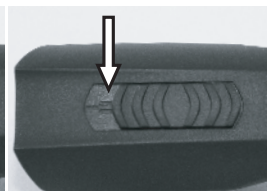

Fig. 6 Switch in ON-position ("II")



Fig. 7 Interlock clipperhead



Fig. 8 Interlock battery

4.5 Charging station



Fig. 9

- 1 Charging station
- 2 Power adapter
- 3 Charging cavity for the clipper with integrated battery

4.6 Battery



Fig. 10

4.7 Charging status display

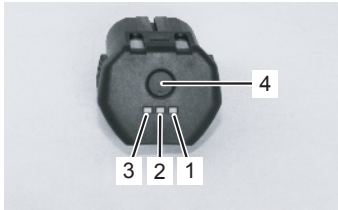

Fig. 11

1. Hold down the button (4) to view the battery charge level.
 - No info displayed: exhausted or faulty battery
 - Blinking display: battery level ca. 0-10% – recharge immediately
 - One LED lights up (1): battery level ca. 11-30%
 - Two LEDs light up (1 & 2): battery level ca. 31-60%
 - Three LEDs light up (1, 2 & 3): Battery level ca. > 60 %

5 Transport, packaging and storage

Check the delivery on receipt immediately on completeness and damage in transit.



NOTE!

Complain any damage as soon as you discover it. Claims for damages only may be made within the valid time.

For the packaging, just non-polluting material is being used.

The packaging is to protect the individual components from transport damage, corrosion and other forms of damage prior to use.

Store clipper and accessories on the following conditions:

- ▶ Always store in the packaging supplied with it.
- ▶ Do not store outdoor.
- ▶ Store dry and dust-free.
- ▶ Protect against solar irradiation.
- ▶ Avoid mechanical shocks.
- ▶ Storage temperature: 0 until 40°C.
- ▶ Relative humidity: max. 75 %. When storing longer than 3 months, check periodically the general condition of all parts. If necessary, refresh or renew the conservation.

6 Operation



WARNING!

Incorrect operation may cause damage on persons or objects. Therefore:

- Do all the steps of operation according to the indications in this instruction manual.

6.1 Initial start-up

6.1.1 Setting up the charging station

- Observe all technical data according to the operating conditions (3 Technical Data).
- The installation surface must be even and must dispose of sufficient stability and payload.
- The location of installation must be protected against humidity and rain.
- Power outlets in the outer area must be equipped with a residual current circuit breaker (FI).
- The workplace must dispose of sufficient illumination and ventilation.
- The location of installation must be out of reach of children.



Fig. 12

1. Place the charging station on a firm, even, dry, clean and free underground.
2. Plug the charging station in the power outlet.

3. Place the clipper, with the battery inserted, in the charging station so that the upper part of the clipper is facing towards you and the contacts on the clipper are resting against the contacts of the charging station. The part with the switch is the upper part of the clipper (Fig. 12).
4. During the charging process the LED indicator lamp stays lit red continuously. Once the charging process is complete the LED indicator lamp stays lit green continuously, and the clipper is ready to use. This charging station has an LED indicator lamp.

6.1.2 Charge battery

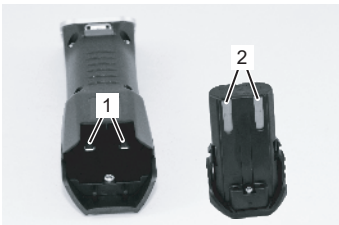

Fig. 13

1. Test the contacts of the clipper (1) and the battery (2) for foreign particles and contamination.
2. Assure, that the switch lever of the clipper is in OFF-position ("0") (fig. 4).

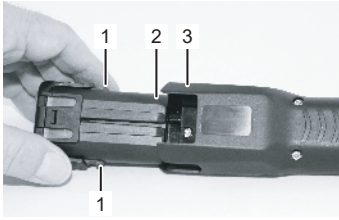

Fig. 14

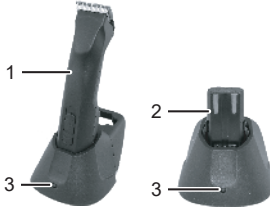

Fig. 15

3. Insert the battery (2) in the clipper (3), until the battery interlock (1) is engaged on both sides.

4. Insert the clipper with the inserted battery (1) or insert just the battery (2) from above without force into the charging recess provided on the charging station.

5. Waiting for the battery charging time (3 specifications).

6. Battery is charging. During the charging time the control light is illuminating red (3). As soon as the battery has been charged to a min. 90%, the indicator lamp will change to green and the charging station switch to "trickle charging".

7. Hold the charger firmly with one hand and pull the clipper (1) or the battery (2) out with the other.

6.1.3 Fitting the clipperhead

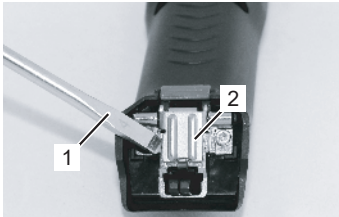

Fig. 16

1. If the blade hinge (2) is accidentally closed, lift the latter up using a screwdriver (1) while simultaneously pressing the blade interlock.

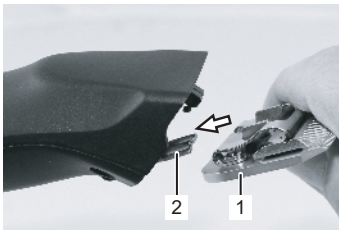

Fig. 17

2. Fit the clipperhead (1) on the open blade hinge (2).

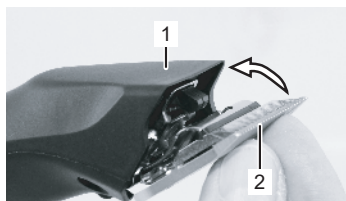

Fig. 18

3. Fold the clipperhead (2) by light pressure on to the clipper (1) which is switched on.

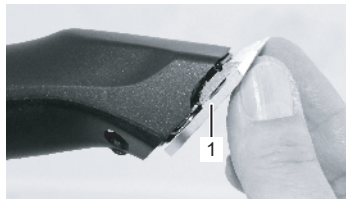

Fig. 19

4. Make sure, that the clipperhead (1) is engaged firmly.



NOTE!

For proper operation make sure that the clipperhead (1) is engaged correctly.

6.2 Activities during operation

6.2.1 Clipping

1. Fix and calm the animal sufficiently before clipping.
2. Switch on the clipper already in the field of vision of the animal.
3. Approach to the animal from ahead.
4. During clipping, look at the behaviour of the animal.

6.2.2 Changing the battery

When the battery is unloaded, the clipper is turned off by a protective circuit.

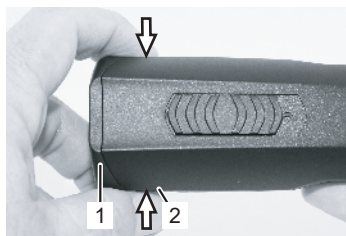

Fig. 20

1. Move the switch to position "0" (fig.4).
2. Push the battery interlock (2) on both sides inward and pull the battery (1) out of the clipper.

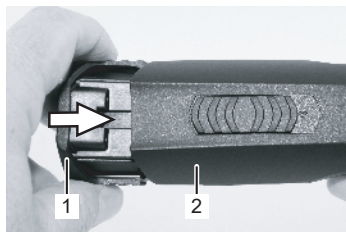

Fig. 21

3. Insert charged battery (1) into the shearer (2), until the battery lock is locked in on both sides.

6.2.3 Changing the clipperhead

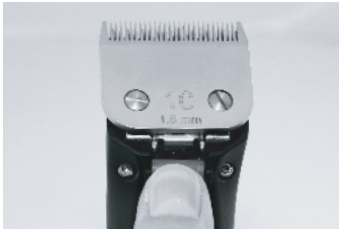

Fig. 22



Fig. 23

1. Move the switch to position "0" (fig.4).
2. Push the interlock clipperhead.
3. Fold the clipperhead ahead when the interlock clipperhead is pressed.
4. Take off the clipperhead.
5. Clean the opened hinge by the help of the provided brush.

6. Fit the favoured clipperhead to the blade hinge and fold it on to the switched-on clipper by light pressure (fig. 17, 18, 19).



NOTE!

Only work with sharp blades, replace blunt or defective blades without teeth. The correct sharpening of blades is only to do by special machines or by a specialist. In that case, contact your service centre.

6.2.4 Lubrication

To receive good clipping results and to increase the durability of the clipper and the clipperhead, it is necessary to apply a thin oil coat between top and bottom blade (fig. 24).



CAUTION!

Unsufficient lubrication of the clipperhead causes heating and a reduced durability of clipper and blades, as well as a reduction of the battery runtime. Therefore:

- ▶ Lubricate the blades sufficiently during the clipping (at least every 15 minutes), so that they do not drain (fig. 24).
- ▶ Only use the lubricants prescribed by the manufacturer.



NOTE!

Only use our special oil or a paraffin oil meeting the ISO VG 15 specification. The provided oil is non-toxic and produces no irritation on contact with the skin or the mucous membranes. This paraffin oil degrades to some 20% after 21 days (CEL-L-33-T-82).

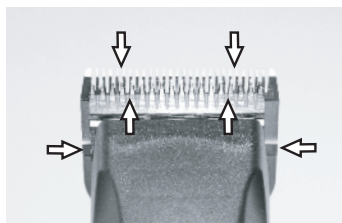

Fig. 24

The blades must be oiled before, during and after every use. When the blades of the clipper are leaving stripes, this is a signal that oil is required. Place a few drops of oil ahead and laterally on the clipper blades (see arrows in fig. 24).

Wipe off the excessive oil with a smooth, dry cloth. Lubrication sprays do not have sufficient oil for a good lubrication, but serve for cooling the blades. Immediately change damaged or crenated blades to avoid injuries.



CAUTION!

Remove all the leaking, used up or excessive grease from all the lubrication points, and it is to be disposed in accordance with the local regulations.

6.2.5 Cleaning

To receive good clipping results and to increase the durability of the clipper and the clipperhead, it is necessary to apply a thin oil coat between top and bottom blade (6.2.4 Lubrication).

Clipperhead and hinge

Clean clipperheads und hinge between the different clippings.

Charging station



Fig. 25

1. Disconnect the charging station from the power supply.
2. If necessary, take away hairs from both charging cavities.
3. Wipe the contacts (1) clean with a dry cloth.

Contacts

Clean the contacts of the battery and the shearer with a dry cloth as necessary.

6.2.6 Battery clip

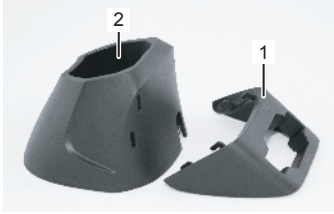

The battery clip is for storage of the second battery. The battery clip (1) clicks into the charging station (2). Use of the battery clip is optional.

Fig. 26



Fig. 27

NOTE!



If not using daily, store shearer and charging station in the packaging supplied with them. When in use daily, we recommend to put clipper or reserve battery in the charging station.

1. Insert the battery as shown (Fig. 27), with the contacts facing downwards. Either insertion orientation can be used.

7 Troubleshooting

- The here described tasks for troubleshooting can be done mostly by the operator.
- Some tasks only may be done by especially trained personal or by an authorised service centre. These tasks are marked with (S).

Malfunction	Cause	Rectification
Top blade does not move	Clipperhead is not well engaged	Engage the clipperhead correctly when the motor is running
	Turning lever is defective	Replace turning lever (S)
	The top and bottom blades stick to each other	Clean and oil the blades
Clipper cuts badly or not at all	Clipper blade is blunt	Have top and bottom blades resharpened by service centre (S)
	Clipper blades have not been correctly ground	
	Clipper blades are not oiled	Oil clipper blades every 15 minutes
	The animal's hair is wet	Only clip dry hair
	Hairs jammed between top and bottom blades	Take off clipperhead, push the top blade half away from the clipperhead, take away hairs between top and bottom blade.
	Clipperhead has too little clipping pressure	Have clipperhead inspected (S)

Malfunction	Cause	Rectification
No speed difference between level I and level II	Faulty motor and / or electronics	Notify customer service
Motor is not running	Battery is dead	Charge battery
	Contacts dirty	Switch clipper off and clean the contacts
	Faulty battery	Replace battery
	Smell of burning from the motor housing. Motor burned out.	Have motor and / or electronics replaced (S)
	Faulty motor and / or electronics	Have motor and / or electronics replaced (S)
	Clipperhead blocked	Clean and oil clipperhead
Running time of a fully charged battery is too short and / or blades are getting hot	Clipper blades were not oiled sufficiently	Oil clipper blades
	Dead, not fully charged or defective battery has been used	Only use intact and completely charged original battery
No data displayed on the charging status display	Battery exhausted	Place the battery in the charging station
	Faulty battery	Replace battery
The control light of the charging station in not on	Charging station is not connected to the power supply	Connect the charging station to the power supply
	Charging station is faulty	Have charging station inspected (S)
When the battery is flat the light of the charging station does not change from green to red	Contacts of battery and/or charging station are dirty	Clean contacts
	Faulty battery	Replace battery
	Battery exhausted	Place the battery in the charging station for at least 20 minutes. Replace the battery if the charging process fails to start.
	Contacts of the charging station are deformed	Have the charging station repaired (S)

8 Spare parts

See illustration spare parts at the end of this instruction manual.



WARNING!

Faulty spare parts may cause damages, malfunctions or total loss and may reduce security. Therefore:

- ▶ Only use original spare parts from the manufacturer. Purchase the spare parts at the official distributor or directly at the manufacturer.
- ▶ If using no original spare parts all warranty and service claims are expiring.

Pos. No.	Description	Quantity	Pos. No.	Description	Quantity
1	Top housing shell, complete	1x	28	Bottom blade	1x
2	Bottom housing shell, complete	1x	29	Screw M3,5x4	2x
3	Li-Ion battery 7.2 V / 2.85 Ah	1x	30	Charger without power supply unit	1x
4	Motor unit BDC complete	1x	31	Charging station housing	1x
5	Front motor holder	1x	32	Charging station battery clip	1x
6	Rear motor holder	1x	33	Fibre optic conductor	1x
7	PCB clipper	1x	34	PCB charging station	1x
8	Turning lever	1x	35	Charging station base plate	1x
9	Rubber tap	1x	36	Foam disc Ø25x8	1x
10	Seal	1x	37	Rubber foot	3x
11	PT-screw Kombitorx KA30x16	12x	50	Power supply with plug	1x
12	PT-screw Kombitorx KA30x8	1x	51	Plug EU	1x
22	Blade support	1x	52	Plug AU/ARG	1x
23	Blade interlock red	1x	53	Plug GB	1x
24	Clipping pressure spring	1x	54	Plug US-JP	1x
25	Blade guide	1x	55	Plug KR	1x
26	Clamp holder	1x	56	Plug BR	1x
27	Top blade	1x			

9 Disposal



CAUTION!

Environmental damages when disposing incorrectly!

Electronic scrap, batteries, lubricants and other indirect materials are subject to hazardous waste treatment and may only be disposed of by approved specialist companies!



NOTE!

For disposal hand the clipper and charging station over to a nearby service centre or specialist shop for electronics.

Table des matières

1	Sécurité	3
1.1	Personnel	3
1.2	Symboles et indications d'avertissement	3
1.3	Utilisation conforme	3
1.4	Équipement de protection individuelle	4
1.5	Alimentation électrique	4
1.6	Animaux	5
1.7	Batterie	5
1.8	Lames de coupe	7
1.9	Enfants	7
1.10	Brûlures, incendies, chocs électriques ou blessures	7
2	Généralités	8
2.1	Conditions de garantie	8
2.2	Service après-vente	8
2.3	Limite de responsabilité	8
3	Caractéristiques techniques	9
3.1	Indications générales	9
3.2	Puissance électrique	9
3.3	Conditions d'opération	9
4	Montage et fonction	9
4.1	Accessoires livrés	9
4.2	Vue d'ensemble	9
4.3	Description rapide	10
4.4	Éléments d'opération	10
4.5	Station de recharge	10
4.6	Batterie	11
4.7	Témoin de charge	11
5	Transport, emballage et entreposage	11
6	Opération	12
6.1	Première mise en service	12
6.1.1	Installation de la station de recharge	12
6.1.2	Charger la batterie	12
6.1.3	Mettre la tête de coupe	13
6.2	Activités durant l'opération	14
6.2.1	Tonte	14
6.2.2	Changer la batterie	14
6.2.3	Changer la tête de coupe	15
6.2.4	Lubrification	15
6.2.5	Nettoyage	16
6.2.6	Attache pour batterie	17
7	Liste des dérangements	17
8	Pièces de rechange	19
9	Évacuation	19



INDICATION !

Lisez ce mode d'emploi soigneusement avant de commencer tout travail.

1 Sécurité

Le non-respect des avis d'opération et de sécurité peut aboutir à des blessures graves ou à un dommage de la tondeuse.

1.1 Personnel

- L'opérateur doit avoir de l'expérience dans la manipulation des animaux à tondre.
- L'usage de l'appareil par des enfants est interdit.

L'opération de la tondeuse n'est permise que par des personnes dont on est à s'attendre à ce qu'ils travaillent sérieusement. Des personnes avec une réaction influencée par exemple par des drogues, alcool ou des médicaments, ne sont pas autorisées.

1.2 Symboles et indications d'avertissement

Les instructions d'utilisation emploient différents symboles, qui indiquent les risques possibles, ou signalent des informations techniques dont le non-respect conduit à des dommages aux personnes ou aux biens, ou diminue la rentabilité de l'installation.

Symboles de danger



AVERTISSEMENT !

Désigne une situation susceptible d'être dangereuse qui, si elle n'est pas évitée, peut conduire à des blessures graves, voire même à un accident mortel.



ATTENTION !

Désigne une situation susceptible d'être dangereuse qui, si elle n'est pas évitée, peut conduire à des blessures légères.

Symboles d'information



INDICATION !

Remarque dont le non-respect peut conduire à des problèmes d'exploitation ou à des dommages.

1.3 Utilisation conforme

La tondeuse est exclusivement destinée à l'utilisation conforme aux dispositions et intentions ci-décrites.

La tondeuse est destinée à la tonte des chiens, chats, du bétail et

des chevaux. L'appareil est destiné à un usage commercial. Toute autre finalité, en particulier l'utilisation de la tondeuse sur l'homme, est strictement interdite. Également le respect de tous les indications de ce mode d'emploi fait partie de l'utilisation conforme aux dispositions. L'appareil doit être utilisé uniquement avec le bloc d'alimentation fourni.



AVERTISSEMENT !

Les utilisations suivantes de la tondeuse sont interdites, en particulier :

- Emploi de la tondeuse sur l'homme.
- La tonte d'autres espèces animales, en particulier des animaux dangereux tels que prédateurs et similaires.

1.4 Équipement de protection individuelle

Chaussures antidérapantes pour éviter de glisser sur un sol glissant.

1.5 Alimentation électrique



DANGER !

Pour réduire le risque de choc électrique :

- ▶ N'essayez pas d'attraper un appareil qui est tombé dans l'eau. Débranchez immédiatement la fiche de la prise de courant.
- ▶ N'utilisez pas l'appareil pendant un bain ou une douche.
- ▶ Évitez de placer ou de ranger l'appareil dans un endroit où il risque de chuter ou de tomber dans une baignoire ou un évier.
- ▶ Sauf pendant le chargement, assurez-vous de : toujours débrancher cet appareil de la prise de courant immédiatement après son utilisation.
- ▶ débrancher l'appareil de la prise de courant avant de le nettoyer.



AVERTISSEMENT !

En cas de contact avec des éléments sous tension électrique il y a un danger de mort. Par conséquent :

- ▶ Si vous voulez retirer le connecteur de la prise de courant, tirez toujours directement au connecteur. Jamais au câble, pour qu'il ne s'abîme pas.
- ▶ En cas d'un endommagement de l'isolement, débranchez tout de suite la tension électrique et laissez faire la réparation.
- ▶ Avant de connecter la tondeuse à l'alimentation, comparez les données techniques avec les données de l'alimentation locale. Ne la connectez qu'en cas de concordance.

- ▶ Ne raccordez le connecteur qu'à des prises de courant intactes.
- ▶ N'entortillez jamais le câble autour de la tondeuse. Ne placez pas le câble proche des supports et objets chauds. Tenez l'appareil à l'abri de l'humidité. Cela peut causer un court-circuit.
- ▶ Ne tondez jamais des animaux mouillés.
- ▶ Nettoyez la tondeuse justement à sec par une brosse et par le pinceau de nettoyage.
- ▶ Ne plongez jamais la tondeuse et la tête de coupe dans les liquides comme de l'eau, de l'eau savonneuse, du diesel, du pétrole, etc. Cela peut aboutir à des dommages à la mécanique et au moteur.
- ▶ En suspicion de liquide pénétré, ne connectez plus la station de recharge et donnez-la à un centre de service.
- ▶ Avant d'entamer les travaux d'entretien, coupez l'alimentation en énergie ; retirez la fiche à ces fins. Même lorsque la machine est à l'arrêt, évitez tout contact avec la zone des peignes tant que la machine est encore raccordée à une source de courant. Veillez toujours à couper l'alimentation en courant avant de travailler sur les peignes/la tête de la tondeuse.

1.6 Animaux



AVERTISSEMENT !

Le bruit de la tondeuse peut inquiéter les animaux. Un coup de pied, une attaque ou le poids de l'animal peuvent aboutir à des graves blessures. Par conséquent :

- ▶ Seules les personnes ayant de l'expérience avec les animaux sont autorisées à tondre.
- ▶ Apaisez et fixez l'animal avant la tonte suffisamment.
- ▶ Procédez et travaillez prudemment.
- ▶ C'est interdit pour des personnes pas autorisées de s'approcher au lieu de la tonte.

1.7 Batterie

Évitez de charger, d'installer ou de laisser l'appareil à un endroit où il est susceptible que :

- l'appareil soit endommagé par des animaux, ou que
- l'appareil soit exposé aux intempéries
- ▶ Branchez le chargeur directement dans une prise électrique sans utiliser de rallonge.
- ▶ Débranchez le chargeur de la prise de courant avant de brancher ou de débrancher l'appareil.

Pour un appareil ou un dispositif doté d'un connecteur interchan-

geable avec des broches pour le branchement dans la prise :

- ▶ Branchez le chargeur directement dans la prise sans utiliser une rallonge.
- ▶ Débranchez le chargeur avant de brancher ou de débrancher l'appareil.



AVERTISSEMENT !

Risque de blessure en cas de mauvaise manipulation de la batterie !

La batterie rechargeable doit être traitée avec prudence.

Par conséquent :

- ▶ Utilisez seulement la batterie d'origine.
- ▶ Ne jetez pas la batterie au feu et ne l'exposez pas à des températures élevées. Il existe un risque d'explosion.
- ▶ Utilisez seulement une batterie intacte.
- ▶ N'exposez jamais la batterie et la station de recharge directement au soleil ou à l'humidité.
- ▶ Ne court-circuitez jamais la batterie. En cas de court-circuit, la batterie surchauffe et peut griller.
- ▶ N'ouvrez jamais la batterie. Le liquide sortant peut provoquer des irritations cutanées. Évitez le contact avec le liquide. En cas de contact, lavez le liquide avec beaucoup d'eau. Si le liquide entre aux yeux, rincez-les pendant 10 minutes et visitez un médecin.
- ▶ La batterie doit être retirée de l'appareil avant la mise au rebut.
- ▶ **Ne pas expédier avec la batterie insérée**

Avant l'envoi d'une machine, retirez la batterie de la machine. Conformément aux réglementations nationales et internationales, les batteries peuvent être expédiées uniquement avec le marquage prescrit. Les réglementations relatives à l'envoi de batteries défectueuses doivent impérativement être respectées.



ATTENTION !

Longévité réduite en cas de mauvaise manipulation de la batterie !

Les performances de la batterie peuvent être réduites en cas de mauvaise manipulation. Par conséquent :

- ▶ Utilisez seulement la station de recharge originale. D'autres dispositifs de recharge pourraient détruire la batterie.
- ▶ Si la tondeuse n'est pas utilisée pour longtemps, séparez la station de recharge de l'alimentation.
- ▶ Quittez la batterie et la tondeuse de la station de recharge, si la station de recharge n'est pas connectée à la prise de courant.

- ▶ Ne mettez pas des autres objets dans aucune ouverture de la station de recharge ou dans le point de l'accueil de la batterie à la tondeuse.
- ▶ Une batterie qui n'est plus rechargeable endommage la station de recharge et doit être remplacée.

1.8 Lames de coupe



AVERTISSEMENT !

Un peigne mouvant et des bouts aigus peuvent causer des blessures à la peau. Par conséquent :

- ▶ Procédez et travaillez prudemment.
- ▶ Évitez chaque contact avec le peigne mouvant.
- ▶ La lame peut devenir brûlante après une utilisation prolongée.

1.9 Enfants



AVERTISSEMENT !

Ne laissez jamais la tondeuse sans surveillance et travaillez avec beaucoup de précaution, si des enfants ou des personnes pouvant pas juger les risques sont à proximité.

L'usage de l'appareil par des enfants est interdit. Les enfants ne doivent pas jouer avec cet appareil.

1.10 Brûlures, incendies, chocs électriques ou blessures



AVERTISSEMENT !

Pour réduire les risques de brûlures, d'incendie, de choc électrique ou de blessure corporelles :

- ▶ Ne laissez jamais un appareil sans surveillance lorsqu'il est branché sur le secteur (si l'appareil est utilisé avec une alimentation électrique amovible).
- ▶ Ne mettez jamais l'appareil en service en cas d'endommagement du câble ou de la fiche ou en cas de fonctionnement incorrect suite à une chute, à un dommage ou après que l'appareil soit tombé dans de l'eau. Apportez l'appareil à un centre de service pour l'examiner et le réparer.
- ▶ N'utilisez pas ou ne mettez pas l'appareil en service à l'extérieur lorsque des produits en aérosol (vaporisateur) sont utilisés.
- ▶ N'utilisez pas cet appareil avec un peigne endommagé ou cassé, car cela pourrait causer des blessures.
- ▶ Insérez toujours la fiche dans l'appareil d'abord, puis dans la prise de courant. Pour déconnecter l'appareil, mettez toutes les commandes en position d'arrêt (par exemple « 0 »), puis retirez la fiche de la prise.

2 Généralités

Ce guide vous permet un maniement sûr et efficace avec la tondeuse.

La condition préalable à un travail sûr est le respect de tous les avis de sécurité et d'opération dans ce guide.

Gardez constamment ce guide. Si vous transmettez cet appareil à un tiers, remettez également ce guide.

1.11 Conditions de garantie

Les conditions de garantie sont incluses aux conditions générales de vente du fabricant.

1.12 Service après-vente

Pour des renseignements techniques, adressez-vous à notre service après-vente ou bien à nos centres de service autorisés.

En outre, nos collaborateurs s'intéressent constamment aux nouvelles informations et expériences résultant de l'emploi de nos produits. Ces informations sont précieuses pour l'amélioration de nos produits.

1.13 Limite de responsabilité

Toutes les indications et tous les avis de ce guide ont été composés compte tenu des normes et réglementations, des développements de la technique ainsi que de nos connaissances et expériences pendant de longues années.

Le producteur n'assume aucune responsabilité pour des dommages en raison de :

- Non-respect du mode d'emploi.
- Utilisation non conforme aux dispositions.
- emploi d'un personnel non formé.
- Modifications techniques.
- L'emploi des pièces de rechange pas approuvées.

Les accessoires livrés peuvent différer des indications et illustrations en raison des exécutions spéciales, des options de commande supplémentaires ou des dernières modifications techniques.

Ce produit a été développé et assemblé en utilisant les meilleurs composants disponibles. Ce produit a été conçu pour être durable et performant. Si des pièces de rechange sont nécessaires, assurez-vous qu'elles sont des pièces originales de Heiniger. L'utilisation de pièces de rechange inconnues peuvent réduire la puissance de ce produit et entraîner l'expiration de toute garantie.

3 Caractéristiques techniques

1.14 Indications générales

Tondeuse	Longueur	204 mm
	Largeur	50 mm
	Hauteur	44 mm
	Poids avec batterie	415 g
Station de recharge	Durée de charge à 20 °C	60-80 min
Batterie	Type	Li-Ion
	Tension	conforme à la plaque signalétique
	Capacité	conforme à la plaque signalétique

1.15 Puissance électrique

Électrique (station de recharge)	Tension	100–240 V
	Prise de courant, maximale	conforme à la plaque signalétique

1.16 Conditions d'opération

Environnement	Gamme de température	0–40 °C
	Humidité atmosphérique relative, maxi.	75%
	Vibration a_{hv}	< 1,82 m/s ²
	Émission de bruit (L_{pAm})	< 59 dB

4 Montage et fonction

1.17 Accessoires livrés

Tondeuse	1 pce
Tête de coupe (dépendant d'équipement)	1 pce
Batterie de réserve (dépendant d'équipement)	1 pce
Station de recharge	1 pce
Graisseur compte-gouttes	1 pce
Pinceau de nettoyage	1 pce
Mode d'emploi	1 pce
Emballage pour transport et stockage	1 pce
Attache pour batterie	1 pce
Bloc secteur avec connecteur interchangeable	1 pce

1.18 Vue d'ensemble

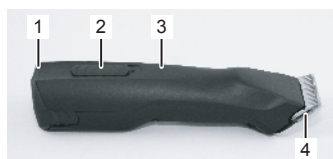

Fig. 1

- 1 Batterie
- 2 Commutateur
- 3 Tondeuse
- 4 Tête de coupe
- 5 Verrouillage de tête de coupe
- 6 Verrouillage de batterie



Fig. 2

1.19 Description rapide

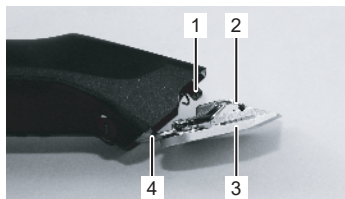

Fig. 3

La tondeuse sert à tondre des chiens, des chats, du bovin et des chevaux avec ses deux vitesses/niveaux. Deux lames en forme de peigne sont utilisées comme outil coupant. Le peigne (3) tourné à la peau est immobile et fixé sur la charnière du peigne (4). La lame supérieure (2) se déplace d'avant en arrière contre celle-ci. Le contre-peigne est bougé à l'aide d'un levier oscillant (1).

1.20 Éléments d'opération

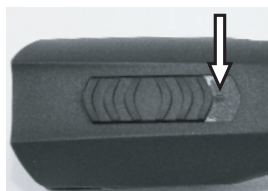

Fig. 4 Interrupteur position arrêt (« 0 »)

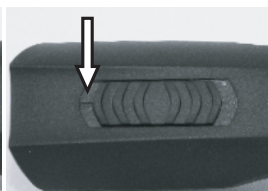

Fig. 5 Interrupteur position marche (« I »)

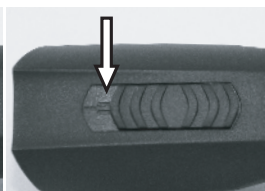

Fig. 6 Interrupteur position marche (« II »)



Fig. 7 Verrouillage de tête de coupe



Fig. 8 Verrouillage de batterie

1.21 Station de recharge

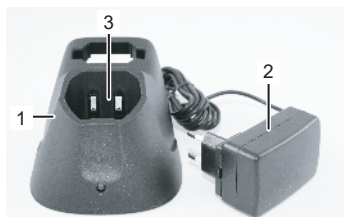

Fig. 9

- 1 Station de recharge
- 2 Connecteur
- 3 Cavité de chargement pour tondeuse avec batterie intégrée

1.22 Batterie



- 1 Verrouillage de batterie
- 2 Contacts

Fig. 10

1.23 Témoin de charge

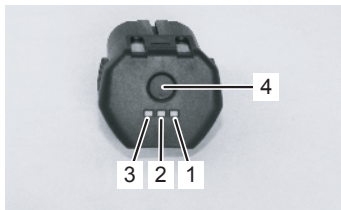

Fig. 11

1. Maintenir la touche (4) enfoncée pour afficher l'état de charge.
- Aucun témoin :
Batterie déchargée ou défectueuse
 - Le témoin clignote :
Batterie chargée entre 0 et 10 % env. - la charger de toute urgence
 - Une DEL est allumée (1) :
Batterie chargée entre 11 et 30 % env.
 - Deux DEL sont allumées (1 & 2) :
Batterie chargée entre 31 et 60 % env.
 - Trois DEL sont allumées (1, 2 & 3) :
Batterie chargée à plus de > 60 % env.

5 Transport, emballage et entreposage

Examinez la livraison tout de suite sur intégralité et dommages pendant le transport.

INDICATION !



Réclamez chaque dommage dès que vous l'avez perçu. Droits aux dommages et intérêts ne sont invoquables que dans des délais valables.

Pour l'emballage on n'utilise que du matériel écologique.

L'emballage doit protéger les différents éléments des dommages pendant le transport, de la corrosion et d'autres dégâts jusqu'à leur utilisation.

Stockez la tondeuse et les accessoires dans les conditions suivantes :

- ▶ Stockez-les toujours dans l'emballage fourni.
- ▶ Ne pas stocker en plein air.
- ▶ Stocker à l'abri de l'humidité et de la poussière.
- ▶ Ne pas exposer au soleil.
- ▶ Éviter les chocs mécaniques.
- ▶ Température d'entreposage : 0 à 40°C.
- ▶ Humidité atmosphérique : max. 75 %. Contrôlez l'état général de tous les éléments en cas d'entreposage supérieur à 3 mois. Si nécessaire, rafraîchir ou réover.

6 Opération



AVERTISSEMENT !

Une opération incorrecte peut causer des dommages aux personnes ou à des affaires. Par conséquent :

- Effectuez tous les pas d'opération selon les indications de ce manuel.

1.1 Première mise en service

1.1.1 Installation de la station de recharge

- Respectez les données techniques selon les conditions d'opération (3 Caractéristiques techniques).
- Le sous-sol doit être plan et doit présenter une fermeté et résistance suffisante.
- La place de montage doit être protégée d'humidité et de pluie.
- Les prises de courant situées à l'extérieur doivent être équipées d'un interrupteur différentiel (FI).
- Le lieu de travail doit présenter une illumination et une aération suffisante.
- Le lieu de travail doit être hors d'atteinte des enfants.



Fig. 12

1. Montez la station de recharge sur un sous-sol ferme, plan, sec et libre.
2. Embranchez le connecteur de la station de recharge à la prise de courant.

3. Placez la tondeuse avec la batterie insérée dans la station de recharge, de manière que la partie supérieure de la tondeuse soit orientée vers vous et que les contacts de l'appareil reposent sur les contacts de la station de recharge. La partie supérieure de l'appareil est celle avec l'interrupteur (fig. 12).
4. Durant le chargement, un témoin à LED reste allumé en rouge. Une fois la recharge terminée, le témoin à LED reste allumé en vert et l'appareil est opérationnel. Cette station de recharge est dotée d'un témoin à LED.

4.1.1 Charger la batterie

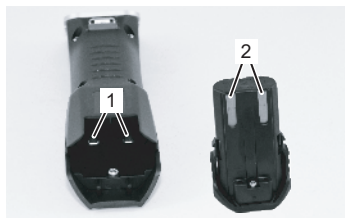

Fig. 13

1. Examinez les contacts de la tondeuse (1) et de la batterie (2) sur des corps étrangers et des saletés.
2. Assurez-vous que l'interrupteur de la tondeuse est en position arrêt (« 0 ») (fig.4).

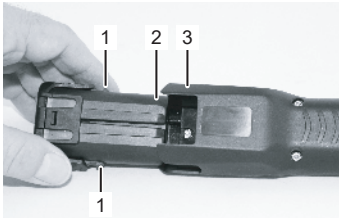

Fig. 14

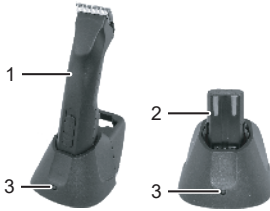

Fig. 15

3. Insérez la batterie (2) dans la tondeuse (3) jusqu'à le verrouillage de la batterie (1) s'enclenche des deux côtés.

4. Mettre la tondeuse avec la batterie insérée (1) ou mettre la batterie seule (2) sans forcer par la haut dans la cavité de chargement prévue de la station de recharge.

5. Patientez pendant la recharge de la batterie (3 Caractéristiques techniques).

6. La batterie se charge. Durant le chargement, la lampe de contrôle (3) est allumée rouge. Dès que la batterie est chargée à 90 %, le témoin passe au vert et la station de recharge passe sur « charge de maintien ».

7. Tenez la station de recharge à une main et retirez la tondeuse (1) ou la batterie (2) par l'autre main.

7.1.1 Mettre la tête de coupe

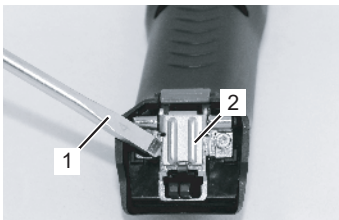

Fig. 16

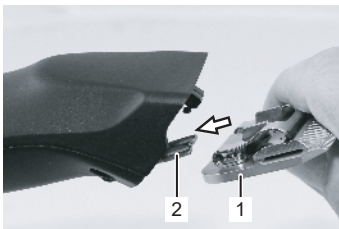

Fig. 17

1. Si la charnière de peigne (2) est fermée par erreur, ouvrez-la à l'aide d'un tournevis (1) tout en appuyant sur l'arrêtoir du peigne.

2. Mettez la tête de coupe (1) sur la charnière de peigne ouverte (2).

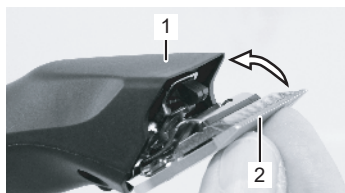

Fig. 18

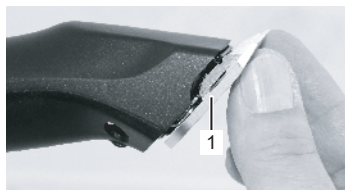

Fig. 19

3. Rabattez la tête de coupe (2) par pression légère en arrière vers la tondeuse (1) en marche.
4. Assurez-vous que la tête de coupe (1) est bien enclenchée et qu'elle est bien arrêtée.



INDICATION !

Pour un fonctionnement impeccable, il faut assurer que la tête de coupe (1) est enclenchée correctement.

4.1 Activités durant l'opération

4.1.1 Tonte

1. Bridez et calmez l'animal avant le travail suffisamment.
2. Mettez la tondeuse déjà en marche dans son champ de vision.
3. Approchez-vous de l'animal par l'avant.
4. Observez le comportement de l'animal durant la tonte.

4.1.1 Changer la batterie

Quand la batterie est déchargée, la tondeuse est arrêtée par un circuit de protection.

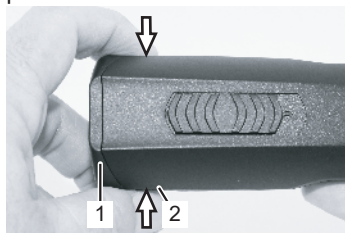

Fig. 20

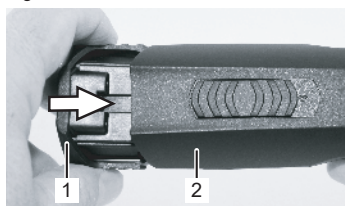

Fig. 21

1. Mettez l'interrupteur à la position arrêt « 0 » (fig. 4).
2. Appuyez le verrouillage de la batterie (2) des deux côtés vers l'intérieur et enlevez la batterie (1) de la tondeuse.
3. Insérez la batterie chargée (1) dans la tondeuse (2) jusqu'au verrouillage de la batterie des deux côtés.

3.1.1 Changer la tête de coupe



Fig. 22



Fig. 23

1. Mettez l'interrupteur à la position arrêt « 0 » (fig. 4).
2. Appuyez le verrouillage de la tête de coupe.
3. Rabattez la tête de coupe en avant avec le verrouillage de tête de coupe appuyé.
4. Enlevez la tête de coupe.
5. Nettoyez la charnière ouverte à l'aide du pinceau fourni.

6. Mettez la tête de coupe désirée sur la charnière de peigne et rabattez-la par pression légère vers la tondeuse en marche (fig. 17, 18, 19).



INDICATION !

Ne travaillez qu'avec des lames de coupe bien affûtées, remplacez les lames émoussées ou défectueuses ayant des dents manquantes. Un affûtage correct des peignes de la tondeuse est uniquement possible avec des machines spéciales et par du personnel qualifié. Contactez dans ce cas votre service de maintenance.

6.1.1 Lubrification

Une fine couche d'huile sur le peigne supérieur et inférieur est indispensable pour obtenir un bon résultat de tonte et afin d'augmenter la longévité de la tondeuse (fig. 24).



ATTENTION !

Une lubrification insuffisante du peigne entraîne un échauffement et réduit la longévité du peigne et de la tondeuse, ainsi que de la durée de batterie. Par conséquent :

- ▶ Lubrifiez les peignes suffisamment durant la tonte (au moins toutes 15 minutes), de manière à ce qu'ils ne passent pas à sec (fig. 24).
- ▶ N'utilisez que des lubrifiants prescrits du producteur.



INDICATION !

Lubrifiez la tête de coupe toujours avec l'huile spéciale fournie ou avec une huile de paraffine de la spécification ISO VG 15. L'huile fournie n'a pas de classe de toxicité et ne provoque aucune irritation de l'épiderme ou des muqueuses. Cette huile se décompose au bout de 21 jours à environ 20 % (CEL-L-33-T-82).

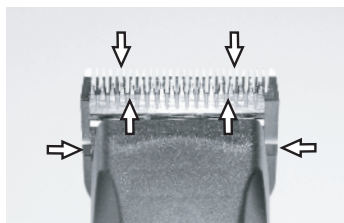

Fig. 24

Il faut huiler les peignes avant, durant et après chaque usage. Si les peignes laissent des rayures, c'est un signe sûr que vous avez besoin de l'huile. Appliquez quelques gouttes de l'huile de l'avant et latéralement des peignes (flèches fig. 24). Enlevez de l'huile excédentaire avec un chiffon doux et sec. Des aérosols lubrifiants ne contiennent pas assez d'huile pour une bonne lubrification, mais sont appropriés pour la réfrigération des peignes. Changez immédiatement des peignes endommagés ou crénelés afin d'éviter des blessures.



ATTENTION !

Quittez l'huile excédentaire, usée ou sortante de toutes les pointes de lubrification qui sont traitées à main. Evacuation conformément aux règlements valables locaux.

6.1.2 Nettoyage

Une fine couche d'huile sur le peigne supérieur et inférieur est indispensable pour obtenir un bon résultat de tonte et afin d'augmenter la longévité de la tondeuse (6.2.4 Lubrification).

Tête de coupe et charnière

Nettoyez avant chaque usage la tête de coupe et la charnière avec le pinceau.

Chargeur



Fig. 25

1. Séparez la station de recharge de l'alimentation.
2. Quittez des poils des deux cavités de chargement.
3. Si besoin est, nettoyez les contacts (1) avec un chiffon sec.

Contacts

Si besoin, nettoyez les contacts de la batterie et de la tondeuse avec un chiffon sec.

3.1.1 Attache pour batterie

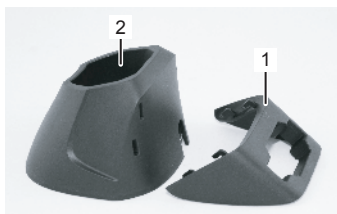

Fig. 26

L'attache pour batterie sert à loger la deuxième batterie. L'attache pour batterie (1) s'enclenche dans la station de recharge (2). L'attache pour batterie peut être utilisée facultativement.



Fig. 27

1. Insérer la batterie comme illustré (fig. 27), avec les contacts vers le bas. L'insertion est possible dans les deux sens.



INDICATION !

Rangez la tondeuse et la station de recharge dans l'emballage fourni si vous ne les utilisez pas tous les jours. Si vous l'utilisez chaque jour, nous recommandons de garder la tondeuse ou la batterie de réserve dans la station de recharge.

7 Liste des dérangements

- La plupart des travaux ci-décrits peuvent être effectués par l'opérateur.
- Quelques travaux seulement se peuvent effectuer par des spécialistes ou par un service de maintenance, ci-marqués par (S).

Défaut	Origine	Élimination
La lame supérieure ne bouge pas	La tête de coupe n'est pas bien enclenchée	Enclencher correctement la tête de coupe, moteur en marche
	Levier oscillant défectueux	Remplacer levier oscillant (S)
	La lame supérieure et inférieure sont collées	Nettoyez et huilez les lames
La tondeuse coupe mal ou pas du tout	Les lames de coupe sont émoussées	Faites affûter les peignes par un service de maintenance (S)
	Les lames de coupe ne sont pas affûtées correctement	
	Les lames de coupe ne sont pas lubrifiées	Lubrifiez les peignes toutes les 15 minutes
	Le pelage de l'animal est mouillé	Tondez uniquement un pelage sec

Défaut	Origine	Élimination
La tondeuse coupe mal ou pas du tout	Des poils sont pris entre les lames supérieure et inférieure	Démontez la tête de coupe, poussez le peigne supérieur à moitié de la tête de coupe, enlevez les poils entre peigne supérieur et inférieur
	La pression de tonte est trop faible	Laissez réviser la tête de coupe (S)
Aucune différence de vitesse entre le niveau I ou II	Moteur ou électronique es défectueux	Prévenir le service Clientèle
Le moteur ne fonctionne pas	La batterie est vide	Charger la batterie
	Les contacts sont encrassés	Mettre la tondeuse à l'arrêt et nettoyer les contacts de la tondeuse et de la batterie
	La batterie est défectueuse	Remplacer la batterie
	Une odeur de brûlé se dégage de la carcasse du moteur, le moteur est brûlé	Faites remplacer le moteur et / ou l'électronique (S)
	Moteur ou électronique es défectueux	Faites remplacer le moteur et / ou l'électronique (S)
	La tête de coupe est bloquée	Nettoyez et lubrifiez la tête de coupe
La durée d'un chargement de batterie est trop courte et / ou les peignes s'échauffent	Les lames de coupe ne sont pas lubrifiées suffisamment	Lubrifier les lames de coupe
	Une batterie vide, partiellement chargée ou défectueuse a été utilisée	N'utilisez que la batterie d'originale intacte et complètement chargée
Aucun témoin sur l'affichage de l'état de charge	La batterie est déchargée	Insérer la batterie dans la station de recharge
	La batterie est défectueuse	Remplacer la batterie
La lampe de contrôle de la station de recharge ne s'allume pas	La station de recharge n'est pas connectée à l'alimentation	Connecter la station de recharge à l'alimentation
	La station de recharge est défectueux	Faites contrôler la station de recharge (S)
Si la batterie est vide, la DEL de la station de recharge ne change pas de vert à rouge	Les contacts de la batterie et/ou de la station de recharge sont encrassés	Nettoyez les contacts
	La batterie est défectueuse	Remplacer la batterie
	La batterie est déchargée	Placez la batterie dans la station de recharge pendant au moins 20 minutes. Si aucun processus de recharge ne démarre, remplacez la batterie.
	Les contacts de la station de recharge sont déformés	Faites réparer la station de recharge (S)

8 Pièces de rechange

Voir illustration pièces de rechange à la fin de ce mode d'emploi.



AVERTISSEMENT !

Des pièces de rechange erronées ou défectueuses peuvent causer des dégâts, un dysfonctionnement ou une panne sérieuse, et peuvent altérer la sécurité. Par conséquent :

- ▶ N'utilisez que des pièces d'origine du fabricant. Les pièces de rechange sont à commander chez le distributeur ou directement chez le producteur.
- ▶ Si vous n'utilisez pas des pièces originales, chaque réclamation de service et de garantie expire.

N° pos.	Désignation	Quantité	N° pos.	Désignation	Quantité
1	Coquille supérieure du boîtier complète	1x	28	Peigne inférieur	1x
2	Coquille inférieure du boîtier complète	1x	29	Vis M3,5x4	2x
3	Batterie Li-Ion 7,2 V / 2,85 Ah	1x	30	Station de recharge sans bloc d'alimentation	1x
4	Moteur BDC complet	1x	31	Boîtier Station de recharge	1x
5	Support moteur avant	1x	32	Attache pour batterie Station de recharge	1x
6	Support moteur arrière	1x	33	Conduit de lumière	1x
7	Tondeuse PCB	1x	34	Station de recharge PCB	1x
8	Levier oscillant	1x	35	Socle pour station de recharge	1x
9	Patte gommeuse	1x	36	Disque en mousse Ø25x8	1x
10	Joint	1x	37	Pied caoutchouté	3x
11	Vis PT Kombitorx KA30x16	12x	50	Bloc d'alimentation avec connecteur	1x
12	Vis PT Kombitorx KA30x8	1x	51	Connecteur EU	1x
22	Porte-peigne	1x	52	Connecteur AU/ARG	1x
23	Arrêtoir peigne rouge	1x	53	Connecteur GB	1x
24	Ressort de pression	1x	54	Connecteur US-JP	1x
25	Guidage de peigne	1x	55	Connecteur KR	1x
26	Porte-borne	1x	56	Connecteur BR	1x
27	Peigne supérieur	1x			

9 Évacuation



ATTENTION !

Dégâts causés à l'environnement en cas d'élimination non conforme !

Déchets électroniques, batteries, lubrifiants et autres additifs sont soumis à la réglementation sur le traitement des déchets dangereux et doivent être éliminés par des entreprises spécialisées et autorisées !



INDICATION !

Pour l'évacuation remettez la tondeuse et la station de recharge à un service de maintenance ou à une maison spécialisée d'électro.

Indice

1	Sicurezza	3
1.1	Personale	3
1.2	Simboli e segnali di avvertimento.....	3
1.3	Uso conforme allo scopo previsto.....	3
1.4	Dispositivi di protezione individuale	4
1.5	Alimentazione elettrica.....	4
1.6	Animali	5
1.7	Batteria	5
1.8	Lame di taglio	7
1.9	Bambini.....	7
1.10	Ustioni, incendi, scosse elettriche o lesioni personali.....	7
2	In generale	8
2.1	Condizioni di garanzia	8
2.2	Servizio post vendita	8
2.3	Limite della responsabilità	8
3	Caratteristiche tecniche	9
3.1	Indicazioni generali.....	9
3.2	Forza elettrica.....	9
3.3	Condizioni operative.....	9
4	Struttura e funzione.....	9
4.1	Accessori.....	9
4.2	In generale.....	9
4.3	Descrizione rapida.....	10
4.4	Elementi operativi.....	10
4.5	Postazione di ricarica	10
4.6	Batteria	11
4.7	Indicatore di carica della batteria	11
5	Trasporto, imballaggio e conservazione	11
6	Messa in funzione	12
6.1	Prima messa in funzione	12
6.1.1	Installazione del caricabatterie.....	12
6.1.2	Caricare la batteria	12
6.1.3	Montaggio testina	13
6.2	Altre funzioni durante l'utilizzo.....	14
6.2.1	Tosatura.....	14
6.2.2	Cambio batteria	14
6.2.3	Cambio testina.....	15
6.2.4	Lubrificazione	15
6.2.5	Pulizia	16
6.2.6	Portabatteria.....	16
7	Elenco delle anomalie	17
8	Parti di ricambio	18
9	Smaltimento	19



NOTA!

Prima di utilizzare l'apparecchio per la prima volta, leggere attentamente queste istruzioni per l'uso.

1 Sicurezza

Ogni altro utilizzo non conforme alle indicazioni può provocare danni all'apparecchio o peggio, ferite gravi a chi ne fa uso.

1.1 Personale

- L'utilizzatore deve avere già accumulato un'esperienza adeguata sul trattamento degli animali da tosare.
- È vietato fare azionare l'apparecchio dai bambini.

Il tosaggio con l'apparecchio è permesso solo a persone competenti e affidabili, in grado di eseguire un lavoro pulito e corretto. Persone con reazioni ritardate in conseguenza ad uso di droghe, alcool o medicinali non possono manovrare suddetto oggetto.

1.2 Simboli e segnali di avvertimento

Nelle presenti istruzioni per l'uso vengono utilizzati diversi simboli. Questi si riferiscono ad eventuali pericoli oppure segnalano delle informazioni di carattere tecnico che, in caso di mancata osservanza, potrebbero causare danni alle persone o alle cose o compromettere il regolare funzionamento dell'apparecchio.

Simboli di pericolo



AVVERTIMENTO!

Segnala una probabile situazione di pericolo. La mancata osservanza di questo avvertimento può avere come conseguenza la morte o gravi lesioni delle persone.



ATTENZIONE!

Segnala una probabile situazione di pericolo. La mancata osservanza di questo avvertimento può avere come conseguenza lesioni lievi o minori alle persone.

Simboli d'informazione



NOTA!

Avvertenza, la cui mancata osservanza può causare anomalie del funzionamento o danni.

1.3 Uso conforme allo scopo previsto

La tosatrice è esclusivamente destinata all'utilizzo conforme alle disposizioni e propositi qui descritte.

La tosatrice è destinata alla tosatura di cani, gatti, bestiame e cavalli. L'apparecchio è destinato all'utilizzo commerciale.

Il rispetto totale di tutte le indicazioni riportate sul manuale assicura un utilizzo conforme alle disposizioni.

Tutti gli ulteriori fini, non descritti sono severamente vietati. Il provvedimento riguarda specificamente l'uso su persone.

Far funzionare l'apparecchio solamente con l'alimentatore fornito in dotazione.



AVVERTIMENTO!

Gli utilizzi seguenti sono severamente vietati:

- Utilizzo della tosatrice su persone.
- La tosatura di altre specie animali, in particolare di animali pericolosi come ad esempio i felidi.

1.4 Dispositivi di protezione individuale

Consigliamo scarpe antidrucciolo su superfici scivolose.

1.5 Alimentazione elettrica



PERICOLO!

Per ridurre il rischio di scosse elettriche:

- ▶ Non afferrare l'apparecchio se è caduto in acqua. Scollegare immediatamente la spina di rete dalla presa elettrica.
- ▶ Non utilizzare durante il bagno o nella doccia.
- ▶ Appoggiare l'apparecchio in modo che non possa cadere sul pavimento, in una vasca o in una bacinella.
- ▶ Fatta eccezione per la fase di carica: immediatamente dopo l'uso, scollegare sempre la spina di rete dell'apparecchio dalla presa.
- ▶ Prima di effettuare la pulizia, scollegare la spina di rete dell'apparecchio.



AVVERTIMENTO!

In caso di contatto con elementi sotto tensione esiste un pericolo mortale. Pertanto:

- ▶ Se vuole staccare la corrente dall'apparecchio, non tiri mai il filo per evitare che si rompa, ma impugni direttamente la spina.
- ▶ In caso di danno all'isolazione, tolga immediatamente la corrente e provveda alla riparazione.
- ▶ Prima di collegare la tosatrice alla presa elettrica si assicuri che i dati tecnici locali coincidano con quelli della tosatrice. In caso contrario non inserisca mai la corrente.
- ▶ Faccia uso solo di prese intatte e non danneggiate.
- ▶ Non rotoli il cavo attorno alla tosatrice e non appoggi mai il cavo

su delle superfici calde. Non esponga il cavo all'umidità. Fonti di umidità possono causare cortocircuiti.

- ▶ Mai tosare animali bagnati.
- ▶ Pulisca l'apparecchio unicamente a secco con l'ausilio di una spazzola o del pennello apposito.
- ▶ Non immergere mai la tosatrice e la testa di taglio nei liquidi come acqua, acqua saponata, gasolio, petrolio, ecc. Questo può danneggiare la meccanica ed il motore.
- ▶ In caso di dubbio che nella macchina vi sia penetrato del liquido, non la colleghi più con l'alimentatore di corrente, ma la riporti al centro di assistenza.
- ▶ Prima di iniziare qualsiasi lavoro di manutenzione, interrompere l'alimentazione di corrente staccando la spina dalla presa. Fino a che la tosatrice è collegata alla rete di alimentazione non si dovrebbe mai toccare la zona delle lamine dentate. Ciò vale anche se l'interruttore è posizionato su spento. Prima di eseguire lavori riguardanti le lamine dentate o la testina tosatrice si deve sempre scollegare la tosatrice dalla rete di alimentazione elettrica.

1.6 Animali



AVVERTIMENTO!

Il rumore della macchina potrebbe inquietare l'animale. Un colpo di zampa, un attacco o il peso stesso dell'animale può causare delle brutte ferite. Pertanto:

- ▶ Solamente persone con esperienza con gli animali in questione sono autorizzate a tosare.
- ▶ Tranquillizzi e fissi l'animale sufficientemente prima di tosarlo.
- ▶ Proceda e lavori prudentemente.
- ▶ Persone non addette ai lavori di tosatura non sono ammesse sul luogo di lavoro.

1.7 Batteria

Non caricare, posizionare o lasciare l'apparecchio in luoghi in cui:

- l'apparecchio potrebbe essere danneggiato da animali
- l'apparecchio potrebbe essere esposto agli agenti atmosferici
- ▶ Inserire la stazione di ricarica direttamente in una presa - non utilizzare prolunghe.
- ▶ Prima di collegare o scollegare l'apparecchio, estrarre la stazione di ricarica dalla presa.

Nel caso di un apparecchio con connettore disinseribile con spine per il collegamento alla presa:

- ▶ Inserire la stazione di ricarica direttamente nella presa - non uti-

lizzare prolunghe.

- ▶ Prima di collegare o scollegare l'apparecchio, estrarre la spina della stazione di ricarica.



AVVERTIMENTO!

Rischio di ferimento in caso di utilizzo scorretto della batteria!

La batteria ricaricabile deve essere maneggiata prudentemente.

Pertanto:

- ▶ Utilizzi unicamente batterie originali.
- ▶ Non getti la batteria nel fuoco e non la esponga a temperature elevate. Pericolo di esplosione.
- ▶ Faccia uso unicamente di batterie intatte.
- ▶ Non esponga mai la batteria e la stazione di ricarica direttamente al sole e all'umidità.
- ▶ Non provochi mai un cortocircuito. In caso di cortocircuito l'accumulatore si surriscalda e brucia.
- ▶ Non aprire mai la batteria. Il liquido che può fuoriuscire a causa di un uso improprio può provocare irritazione cutanea. Eviti in qualsiasi caso il contatto diretto con il liquido, in caso di contatto lavi la parte colpita con molta acqua. Se il liquido dovesse entrare negli occhi, sciacqui per 10 minuti e si faccia visitare da un medico.
- ▶ La batteria dev'essere estratta dall'apparecchio prima della rottamazione.

▶ Non spedire con batteria inserita

Prima di spedire una macchina, rimuovere la batteria dalla macchina. Le batterie possono essere spedite solo in conformità alle normative nazionali e internazionali con l'etichettatura prevista. È obbligatorio rispettare le norme per la spedizione di batterie difettose.



ATTENZIONE!

Durata ridotta in caso di uso scorretto delle batterie ad accumulazione!

In caso di uso scorretto il rendimento della batteria può diminuire.

Pertanto:

- ▶ Utilizzi solamente la stazione di ricarica originale. Altri dispositivi di ricarica possono danneggiare la batteria.
- ▶ Se non usa la tosatrice per lungo tempo, separi la stazione di ricarica dalla sorgente di alimentazione.
- ▶ Tolga batteria e tosatrice dalla stazione di ricarica, se la stazione non è inserita nella presa di corrente.

- ▶ Non metta oggetti nelle fessure della stazione di ricarica e nel punto di fissaggio della batteria.
- ▶ Una batteria non più ricaricabile danneggia la stazione di ricarica e deve essere sostituita.

1.8 **Lame di taglio**



AVVERTIMENTO!

Un pettine in movimento e appuntito può causare ferite alla pelle. Pertanto:

- ▶ Proceda e lavori prudentemente.
- ▶ Eviti qualsiasi contatto con il pettine in movimento.
- ▶ Dopo un uso prolungato, la lama di taglio può raggiungere temperature elevate.

1.9 **Bambini**



AVVERTIMENTO!

Non lasci mai la tosatrice incustodita e lavori con molta precauzione quando si trova nelle vicinanze di bambini o di persone che ignorano il pericolo.

È vietato fare azionare l'apparecchio dai bambini. I bambini non devono giocare con l'apparecchio.

1.10 **Ustioni, incendi, scosse elettriche o lesioni personali**



AVVERTIMENTO!

Per ridurre il rischio di ustioni, incendi, scosse elettriche o lesioni personali:

- ▶ Non lasciare mai l'apparecchio incustodito quando è collegato alla rete elettrica (se si utilizza l'apparecchio con alimentazione disinseribile).
- ▶ Non accendere mai l'apparecchio se il cavo o la spina sono danneggiati, se non funziona correttamente, dopo che è caduto, dopo che è stato danneggiato o dopo che è caduto in acqua. Portare l'apparecchio in un centro di assistenza per un controllo ed eventuale riparazione.
- ▶ Non utilizzare l'apparecchio all'aperto o accenderlo mentre si spruzzano prodotti aerosol (spray).
- ▶ Non utilizzare l'apparecchio se il pettine è danneggiato o rotto, ciò potrebbe comportare lesioni.
- ▶ Inserire sempre prima la spina nell'apparecchio e solo successivamente collegarlo alla presa. Per scollegarlo, ruotare tutti gli elementi operativi su Off (ad es. "0"), poi estrarre la spina dalla presa.

2 In generale

Seguendo questa guida si garantisce un utilizzo sicuro ed efficace della tosatrice.

Per un uso sicuro e pulito della tosatrice è consigliabile seguire tutti i consigli di manutenzione e operazione descritti in questa guida.

Conservare le presenti istruzioni per l'uso per consultarle in un secondo tempo o per darle ai successivi proprietari.

2.1 Condizioni di garanzia

Le condizioni di garanzia sono incluse alle condizioni generali del produttore.

2.2 Servizio post vendita

Per consigli tecnici, rivolgersi al nostro servizio post vendita o ai nostri centri autorizzati alla rivendita.

I nostri collaboratori raccolgono costantemente informazioni ed esperienze ottenute dall'utilizzo delle tosatrici. Queste informazioni sono preziose per il miglioramento costante dei nostri prodotti.

2.3 Limite della responsabilità

Tutti gli avvisi e le comunicazioni esposti in questa guida sono stati redatti tenendo conto delle norme e delle regolamentazioni dello stato tecnico più recente, come pure delle nostre conoscenze e della nostra lunga esperienza.

Il produttore declina ogni responsabilità per danni dovuti a:

- Negligenza nella lettura delle istruzioni.
- Utilizzo non conforme alle disposizioni.
- L'utilizzo da parte di persone non istruite al riguardo.
- Modifiche tecniche.
- L'utilizzo di pezzi di ricambio non conformi.

Gli accessori forniti possono differenziare dalle indicazioni e dalle illustrazioni riportate in questo libretto nei casi di modelli fuori serie, di opzioni di comanda supplementari o di modifiche tecniche più recenti.

Questo prodotto è stato sviluppato e montato usando i migliori componenti disponibili nell'ottica di offrire longevità e rendimento elevato. Per le riparazioni utilizzare esclusivamente pezzi di ricambio originali Heiniger in quanto altrimenti si possono compromettere le prestazioni del prodotto con conseguente decadimento della garanzia.

3 Caratteristiche tecniche

3.1 Indicazioni generali

Tosatrice	Lunghezza	204 mm	
	Larghezza	50 mm	
	Altezza	44 mm	
	Peso inclusa batteria	415 g	
Postazione di ricarica	Durata di carica a 20 °C	60-80 min	
	Batteria	Tipo	Li-Ion
	Tensione	indicata sulla targhetta dell'apparecchio	
	Capacità	indicata sulla targhetta dell'apparecchio	

3.2 Forza elettrica

Elettrica (postazione di ricarica)	Tensione	100–240 V
	Presenza di corrente, massimale	indicata sulla targhetta dell'apparecchio

3.3 Condizioni operative

Ambiente	Gamma di temperatura	0–40 °C
	Umidità atmosferica relativa, massimale	75%
	Vibrazione a_{hv}	< 1,82 m/s ²
	Rumorosità (L_{pAm})	< 59 dB

4 Struttura e funzione

4.1 Accessori

Tosatrice	1 pz.
Testina (dip. attrezzatura)	1 pz.
Batteria di riserva (dip. attrezzatura)	1 pz.
Postazione di ricarica	1 pz.
Oliatore a goccia	1 pz.
Pennello per pulizia	1 pz.
Istruzioni per l'uso	1 pz.
Imballaggio per il trasporto e la conservazione	1 pz.
Portabatteria	1 pz.
Alimentatore a spina con connettore disinseribile	1 pz.

4.2 In generale

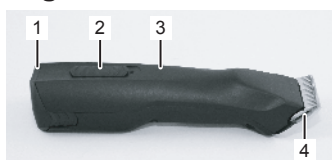

Fig. 1

- 1 Batteria
- 2 Accumulatore
- 3 Tosatrice
- 4 Testina di taglio
- 5 Chiusura testina
- 6 Chiusura batteria



Fig. 2

4.3 Descrizione rapida

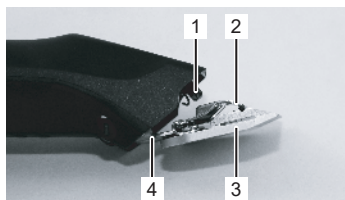

Fig. 3

La tosatrice è destinata alla tosatura di cani, gatti, bestiame e cavalli con due velocità/livelli. Le due lame di forma dentata sono utilizzate come utensile tagliente. Il pettine di sotto (3) vicino alla pelle è immobile e fissato sul telaio della macchina (4). La lama superiore (2) si muove in senso orizzontale rispetto alla lama inferiore. Il contro-pettine è mosso da una leva oscillante (1).

4.4 Elementi operativi

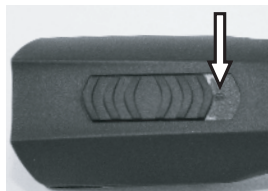

Fig. 4 Interruttore in posizione ferma ("0")

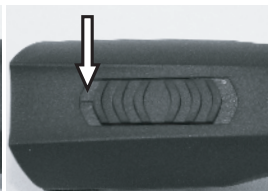

Fig. 5 Interruttore in posizione di funzione ("I")

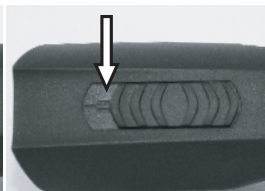

Fig. 6 Interruttore in posizione di funzione ("II")



Fig. 7 Chiusura testina



Fig. 8 Chiusura batteria

4.5 Postazione di ricarica

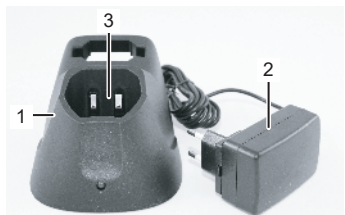

Fig. 9

- 1 Postazione di ricarica
- 2 Connettore
- 3 Avvallamento per tosatrice con batteria integrata

4.6 Batteria



Fig. 10

4.7 Indicatore di carica della batteria

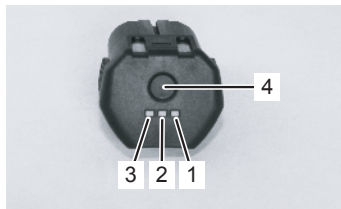

Fig. 11

1. Mantenere premuto il tasto (4) per visualizzare lo stato di carica della batteria.
- Nessuna visualizzazione: batteria completamente scarica o difettosa
 - Visualizzazione lampeggiante: batteria carica tra 0 e 10% – metterla in carica urgentemente
 - Una spia LED accesa (1): batteria carica tra 11 e 30% circa
 - Due spie LED accese (1 & 2): batteria carica tra 31 e 60% circa
 - Tre spie LED accese (1, 2 & 3): batteria carica > 60% circa

5 Trasporto, imballaggio e conservazione

Controlli subito al momento della consegna lo stato dell'apparecchio (pezzi ed eventuali danni da trasporto).

NOTA!



Ogni danno e/o mancanza sono da annunciare appena avvistati. I reclami sono presi in considerazione soltanto in tempi validi.

Per l'imballaggio usiamo esclusivamente materiali ecologici.

L'imballaggio protegge tutti gli elementi da eventuali danni da trasporto, corrosione e altri danni fino all'uso.

Conservare la tosatrice con gli accessori nelle seguenti condizioni:

- ▶ La rpongna sempre nell'imballaggio in dotazione.
- ▶ Non conservare la tosatrice all'aperto.
- ▶ Riporre tosatrice e accessori asciutti e privi di polvere.
- ▶ Proteggerli dal sole.
- ▶ Evitare movimenti bruschi.
- ▶ Temperatura di conservazione: da 0 a 40°C.
- ▶ Umidità atmosferica: massimo 75%. Controllare lo stato generale di tutti gli elementi in caso di conservazione prolungata (più di 3 mesi). Se necessario ripulire o ricambiare.

6 Messa in funzione



AVVERTIMENTO!

Una manipolazione scorretta può causare danni a persone e/o a cose. Pertanto:

- Effettui tutti i passaggi secondo le indicazioni di questo manuale.

6.1 Prima messa in funzione

6.1.1 Installazione del caricabatterie

- Rispetti i dati tecnici secondo le condizioni operative (3 Dati tecnici).
- Il pavimento deve essere piano, fermo e resistente.
- Il montaggio dell'apparecchio deve venir effettuato in luogo asciutto e privo di polvere.
- Le prese della corrente all'esterno devono essere provviste di interruttore differenziato (FI).
- Il luogo di lavoro deve essere ben illuminato come pure ben arieggiato.
- L'accesso ai bambini alla postazione di lavoro non è ammesso.



Fig. 12

1. Fissi la stazione di ricarica su una superficie ferma, piana, asciutta e libera.
2. Colleghi il connettore della stazione di ricarica alla presa della corrente.

3. Collochi la tosatrice con la batteria inserita nella stazione di ricarica in modo che la parte superiore della tosatrice sia rivolta verso di Lei e i contatti dell'apparecchio siano sui contatti della stazione di ricarica. La parte superiore dell'apparecchio è la parte con l'interruttore (Fig. 12).
4. Durante la ricarica la spia LED è accesa con luce fissa rossa. Al termine della ricarica, la spia LED è accesa con luce fissa verde e l'apparecchio è pronto per l'uso. Questa stazione di ricarica è dotata di una spia di controllo LED.

6.1.2 Caricare la batteria

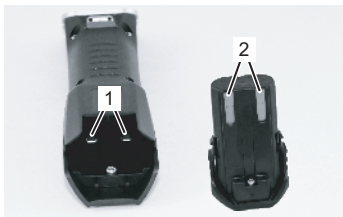

Fig. 13

1. Controlli che la tosatrice (1) e l'accumulatore (2) siano privi di sporcizia e di corpi estranei.
2. Si assicuri che l'interruttore della tosatrice sia sulla posizione scollegata ("0") (Fig. 4).

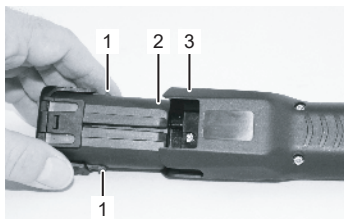

Fig. 14

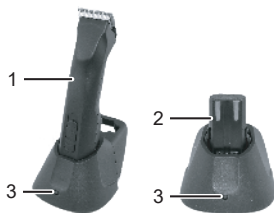

Fig. 15

3. Inserisca la batteria (2) nella tosatrice (3) fino all'arresto meccanico della serratura della batteria (1).

4. Inserisca senza sforzare, verticalmente e dall'alto la tosatrice con la batteria (1) o solo la batteria (2) nell'avvallamento apposito della stazione di ricarica.

5. Attenda la durata di carica della batteria (3 Dati tecnici).

6. L'accumulatore si ricarica. Durante la ricarica la luce di controllo (3) è accesa ed è rossa. Quando la carica della batteria raggiunge almeno il 90%, la spia si converte in colore verde e la stazione di ricarica passa alla "carica di mantenimento".

7. Per togliere la tosatrice (1) o la batteria (2) dalla stazione di ricarica usi ambe le mani, con una tenga ferma la stazione e con l'altra estraiga l'oggetto desiderato.

6.1.3 Montaggio testina

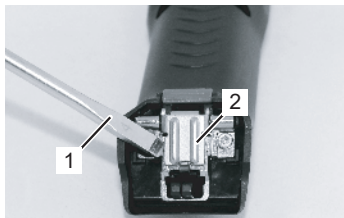

Fig. 16

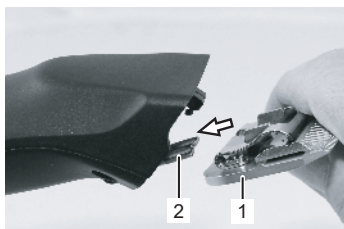

Fig. 17

1. Se la cerniera della testina (2) è erroneamente bloccata, la apra con l'ausilio di un cacciavite (1) esercitando contemporaneamente pressione sul nasello di arresto del rasoio.

2. Inserisca la testina da taglio (1) sulla cerniera del pettine aperto (2).

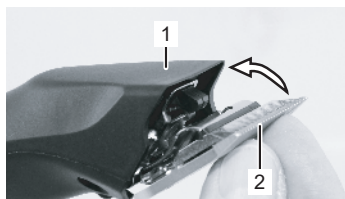

Fig. 18

3. Con la tosatrice (1) accesa, inclini indietro la testina da taglio (2) mediante una leggera pressione.

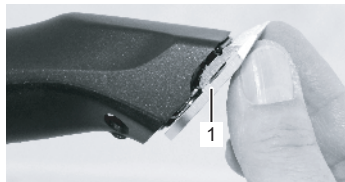

Fig. 19

4. Si assicuri che la testina (1) sia bloccata bene e fissata saldamente.



NOTA!

Per un funzionamento ottimale, si assicuri che la testina da taglio (1) sia fissata perfettamente.

6.2 Altre funzioni durante l'utilizzo

6.2.1 Tosatura

1. Tranquillizzi e fissi l'animale sufficientemente prima di tosarlo.
2. Accenda la tosatrice di modo che l'animale la possa vedere.
3. Si avvicini all'animale frontalmente.
4. Osservi sempre il comportamento della bestia durante la tosatura.

6.2.2 Cambio batteria

Quando la batteria è scarica, la tosatrice si spegne tramite un circuito di protezione.

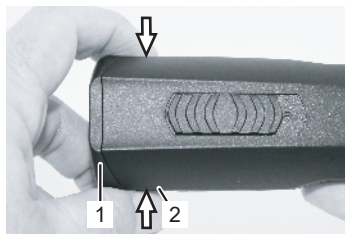

Fig. 20

1. Metta l'interruttore sulla posizione azzerata "0" (Fig. 4).
2. Faccia pressione sulle due levette ai lati della batteria (2) e la levi dalla tosatrice (1).

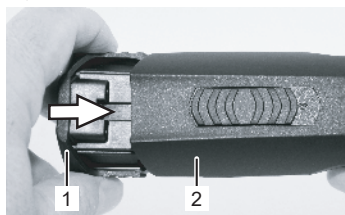

Fig. 21

3. Inserisca la batteria carica (1) nella tosatrice (2) fino a che i ganci della batteria stessa siano fissi nella cerniera della tosatrice.

6.2.3 Cambio testina



Fig. 22



Fig. 23

1. Metta l'interruttore sulla posizione azzerata "0" (Fig. 4).
2. Faccia pressione sulla cerniera della testina.

3. Ribalti la testina in avanti facendo pressione sul gancio della stessa.
4. Levi la testina.
5. Pulisca la cerniera con l'ausilio dell'apposito pennello.

6. Con la tosatrice accesa, inserisca la testina scelta nella cerniera del pettine e la ribalti con una leggera pressione (Fig. 17, 18, 19).

NOTA!



Lavorare unicamente con lame ben affilate, sostituire quelle smussate o difettose e senza tutti i dentini. Un affilamento corretto dei lame di taglio della tosatrice è possibile unicamente se eseguito con macchine apposite da persone qualificate. In questo caso contattare il proprio servizio di assistenza.

6.2.4 Lubrificazione

Una goccia di olio sui pettini superiore ed inferiore è indispensabile per ottenere un buon risultato nella tosa e pure per conservare più a lungo e in ottimo stato la tosatrice (Fig. 24).



ATTENZIONE!

Una scarsa lubrificazione del rasoio causa un surriscaldamento e una breve durata di funzionalità della tosatrice e dei rasoi, come pure una diminuita capacità della batteria. Pertanto:

- ▶ Lubrifici sufficientemente i pettini durante la tosa (almeno ogni 15 minuti), di modo che non si secchino mai (Fig. 24).
- ▶ Utilizzi unicamente olio prescritto dal produttore stesso.

NOTA!



Lubrifici la testina sempre con l'olio speciale fornito o con un olio di paraffina specifico ISO VG 15.

L'olio fornito non è tossico e non provoca irritazioni alla pelle o alle mucose. Questo tipo di olio si decompone nel giro di 21 giorni per circa il 20% (CEL-L-33-T-82).

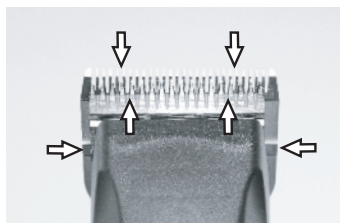

Fig. 24

I rasoi devono essere lubrificati prima, durante e dopo ogni uso. Se i pettini rilasciano striature, è necessario lubrificarli. Applichi qualche goccia di olio sopra e ai lati dei pettini (v. frecce fig. 24). Levi le gocce in eccedenza con un panno morbido e asciutto. Degli aerosol lubrificanti non contengono abbastanza olio per una buona unzione, ma sono utili al raffreddamento dei pettini. Cambi immediatamente i pettini difettati o scheggiati per evitare di ferirsi.



ATTENZIONE!

Quando effettua una lubrificazione manuale, elimini l'olio in eccedenza e usato o fuoruscente dalle punte, rispettando le restrizioni riguardanti l'eliminazione di materiale speciale.

6.2.5 Pulizia

Una goccia di olio sui pettini superiore ed inferiore è indispensabile per ottenere un buon risultato nella tosa e pure per conservare più a lungo e in ottimo stato la tosatrice (6.2.4 lubrificazione).

Testina e cerniera

Pulisca testina e cerniera con l'apposito pennello, prima di usare la tosatrice.

Stazione di ricarica



Fig. 25

1. Tolga dalla spina la stazione di ricarica.
2. Se necessario tolga i peli caduti negli avvallamenti della stazione.
3. Se necessario pulisca i contatti (1) con un panno asciutto.

Contatti

Se necessario pulisca i contatti della tosatrice e della batteria con un panno asciutto.

6.2.6 Portabatteria

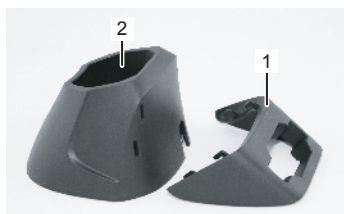
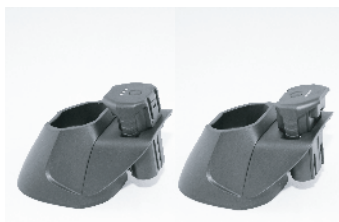

Fig. 26

Il portabatteria serve per custodire la seconda batteria. Il portabatteria (1) viene agganciato alla stazione di ricarica (2). L'utilizzo del portabatteria è opzionale.



1. Inserire la batteria come illustrato (Fig. 27) con i contatti rivolti verso il basso. La batteria può essere inserita orientata in entrambe le direzioni.

Fig. 27

NOTA!



Quando non usa la tosatrice e la stazione di ricarica, la deponga nell'imballaggio in dotazione. Se usa la tosatrice ogni giorno, le raccomandiamo di mantenere apparecchio o batteria di riserva sulla stazione di ricarica.

7 Elenco delle anomalie

- La maggior parte dei lavori descritti qui di seguito possono essere eseguiti direttamente dall'operatore. In caso contrario viene menzionato.
- Alcune riparazioni devono essere, infatti, eseguite dagli specialisti o dal centro di servizio autorizzato. In questo caso sono segnalate con (S).

Anomalia	Possibile causa	Risoluzione
La lama superiore non si muove	La testina non è inserita bene	Con la tosatrice accesa, inserisca correttamente la testina nella cerniera del pettine effettuando una leggera pressione
	La leva oscillante è difettosa	Lasci sostituire la leva oscillante (S)
	Le lame superiore e inferiori sono appiccicose	Pulire e oliare le lame
La tosatrice taglia male o non taglia del tutto	Le lame di taglio non sono più affilate	Faccia affilare i pettini dal centro di servizio autorizzato (S)
	Le lame non sono state affilate a regola d'arte	
	Le lame non sono lubrificate	Lubrifici i pettini ogni 15 minuti
	Il vello degli animali è troppo bagnato	Tosi solo vello asciutto
	Peli incastrati tra la lama superiore e la lama inferiore	Smonti la testina, sposti il pettine superiore fino a metà della lama da taglio e tolga i peli
	Insufficiente tensione della testina	Lasci revisionare la testina (S)
Nessuna differenza del numero di giri tra il livello I e II	Il motore e/o l'apparato elettronico sono difettosi	Informare il servizio clienti

Anomalia	Possibile causa	Risoluzione
Il motore non gira	La batteria è scarica	Caricare la batteria
	I contatti sono sporchi	Spegnere l'apparecchio e pulire i contatti
	La batteria è difettosa	Sostituire la batteria
	Odore di bruciato dal carter del motore. Motore bruciato	Faccia sostituire il motore e/o l'apparato elettronico (S)
	Il motore e/o l'apparato elettronico sono difettosi	Faccia sostituire il motore e/o l'apparato elettronico (S)
	La testina è bloccata	Pulisca e lubrifici la testina
Durata della ricarica della batteria troppo breve e/o lame surriscaldate	Le lame non sono lubrificate a sufficienza	Lubrificare le lame
	Ha utilizzato una batteria scarica, non completamente carica o difettosa	Utilizzare unicamente batterie originali, intatte e completamente cariche
Nessuna visualizzazione sull'indicatore di carica della batteria	La batteria è completamente scarica	Inserire la batteria nella postazione di ricarica
	La batteria è difettosa	Sostituire la batteria
La spia di controllo della stazione di ricarica non si illumina	La postazione di ricarica non è collegata all'alimentazione di corrente	Allacciare la postazione di ricarica all'alimentazione di corrente
	La stazione di ricarica è difettosa	Faccia controllare la stazione di ricarica (S)
La batteria è scarica, ma la spia LED della postazione di ricarica non passa da verde a rosso	I contatti della batteria e/o della stazione di ricarica sono incrostati	Pulire i contatti
	La batteria è difettosa	Sostituire la batteria
	La batteria è completamente scarica	Inserire la batteria nella postazione di ricarica per almeno 20 minuti. Se il caricamento non si avvia, sostituire la batteria.
	I contatti della stazione di ricarica sono deformati	Faccia riparare la stazione di servizio (S)

8 Parti di ricambio

Veda l'illustrazione a tergo di questo manuale pezzi di ricambio.



AVVERTIMENTO!

Parti di ricambio errati o difettosi possono causare danni, disfunzioni o guasti gravi e potrebbero compromettere la sicurezza durante il lavoro. Pertanto:

- ▶ Utilizzi sempre e solo pezzi originali del produttore. I pezzi di ricambio si possono ordinare dal distributore o direttamente dal produttore.
- ▶ Se non sono utilizzati pezzi originali, ogni reclamo di servizio e di garanzia viene a cessare.

No. pos.	Denominazione	Quantità	No. pos.	Denominazione	Quantità
1	Guscio alloggiamento superiore completo	1x	28	Pettine inferiore	1x
2	Guscio alloggiamento inferiore completo	1x	29	Vite M3,5x4	2x
3	Batteria Li-Ion 7,2 V / 2,85 Ah	1x	30	Postazione di ricarica senza alimentatore	1x
4	Motore BDC completo	1x	31	Alloggiamento postazione di ricarica	1x
5	Supporto motore anteriore	1x	32	Portabatteria postazione di ricarica	1x
6	Supporto motore posteriore	1x	33	Conduttore di luce	1x
7	Tosatrice PCB	1x	34	PCB della postazione di ricarica	1x
8	Leva oscillante	1x	35	Piastra base postazione di ricarica	1x
9	Strofinaccio in gomma	1x	36	Disco in schiuma Ø25x8	1x
10	Guarnizione	1x	37	Piedino in gomma	3x
11	Vite PT Kombitorx KA30x16	12x	50	Alimentatore con spina	1x
12	Vite PT Kombitorx KA30x8	1x	51	Spina EU	1x
22	Portapettine	1x	52	Spina AU/ARG	1x
23	Nasello di arresto per il rasoio rosso	1x	53	Spina GB	1x
24	Molla di pressione	1x	54	Spina US-JP	1x
25	Guida-lama	1x	55	Spina KR	1x
26	Porta morsetto	1x	56	Spina BR	1x
27	Lame superiori	1x			

9 Smaltimento



ATTENZIONE!

Un errato smaltimento di sostanze pericolose nuoce severamente all'ambiente!

Gli apparecchi elettronici dismessi, le batterie, i lubrificanti e gli altri materiali ausiliari devono essere smaltiti come rifiuti speciali attraverso il conferimento ad operatori specializzati!



NOTA!

La tosatrice dismessa può essere riconsegnata al vostro centro di assistenza o al più vicino rivenditore di apparecchi elettronici.

Índice

1	Seguridad.....	3
1.1	Personal	3
1.2	Símbolos e indicaciones de aviso	3
1.3	Uso previsto.....	3
1.4	Equipo de protección personal.....	4
1.5	Alimentación eléctrica	4
1.6	Animales.....	5
1.7	Batería	5
1.8	Peines.....	7
1.9	Niños.....	7
1.10	Quemaduras, fuego, descargas eléctricas o lesiones a personas.....	7
2	Indicaciones generales	8
2.1	Condiciones de garantía	8
2.2	Servicio post-venta.....	8
2.3	Limitación de responsabilidad	8
3	Datos técnicos.....	9
3.1	Indicaciones generales	9
3.2	Potencia eléctrica	9
3.3	Condiciones de servicio	9
4	Montaje y función.....	9
4.1	Volumen de entrega	9
4.2	Visión de conjunta	9
4.3	Descripción breve.....	10
4.4	Elementos de servicio	10
4.5	Cargador.....	10
4.6	Batería	11
4.7	Indicación del estado de carga	11
5	Transporte, embalaje y almacenamiento	11
6	Servicio	12
6.1	Primera puesta en servicio.....	12
6.1.1	Instalación del cargador.....	12
6.1.2	Cargue la batería.....	12
6.1.3	Colocar el cabezal esquiladora.....	13
6.2	Actividades durante el servicio	14
6.2.1	Esquileo.....	14
6.2.2	Cambiar la batería	14
6.2.3	Cambiar el cabezal esquiladora.....	15
6.2.4	Lubricación	15
6.2.5	Limpieza	16
6.2.6	Clip de batería	17
7	Lista de averías	17
8	Piezas de recambio.....	19
9	Eliminación de residuos	19



¡NOTA!

Lea este manual de instrucciones cuidadosamente antes de empezar todo trabajo.

1 Seguridad

El incumplimiento de las indicaciones de servicio y de seguridad puede producir graves heridas o un daño de la esquiladora.

1.1 Personal

- El usuario debe haber tenido trato con los animales que va a esquilarse.
- A los niños les está prohibido manejar la esquiladora.

El servicio de la esquiladora sólo está permitido por personas que se puede confiar en que trabajen seriamente. Personas con una reacción influida por ejemplo por drogas, alcohol o medicamentos no están autorizadas a manejar la esquiladora.

1.2 Símbolos e indicaciones de aviso

En el manual de instrucciones se emplean diferentes símbolos. Estos indican posibles peligros o hacen referencia a informaciones técnicas, cuya no observancia origina daños personales y materiales o una explotación no económica.

Símbolo de peligro



¡AVISO!

Indica una situación de posible peligro. que, si no se evita, puede causar lesiones graves o incluso mortales.



¡PRECAUCIÓN!

Indica una situación de posible peligro. que, si no se evita, puede causar lesiones leves.

Símbolos informativos



¡NOTA!

Indicación cuya inobservancia puede causar fallos de funcionamiento o daños.

1.3 Uso previsto

La esquiladora está prevista únicamente al uso conforme a las disposiciones e intenciones descritas en este manual.

La esquiladora está prevista para esquilarse perros, gatos, ganado y caballos. El equipo está previsto para uso profesional.

También el respeto de todas las indicaciones en este manual forma parte del uso conforme a las determinaciones.

Otros usos, particularmente usar la esquiladora en personas, están estrictamente prohibidos.

El aparato solo debe usarse con la fuente de alimentación suministrada.



¡AVISO!

Particularmente el uso siguiente de la esquiladora está prohibido:

- Empleo de la esquiladora en personas.
- Esquilar otras especies de animales, en particular de peligrosas tales como animales de rapiña y similares.

1.4 Equipo de protección personal

Zapatos antideslizantes. Para protegerle de resbalar sobre un suelo resbaladero.

1.5 Alimentación eléctrica



¡PELIGRO!

Para reducir el riesgo de descarga eléctrica:

- ▶ No coja un aparato que se haya caído al agua. Retire de inmediato el enchufe de la toma de corriente.
- ▶ No lo use durante el baño o la ducha.
- ▶ No coloque ni guarde el aparato donde pueda caerse, ni lo deje donde pueda caer a una bañera o un fregadero.
- ▶ Excepto durante el proceso de carga: Retire el enchufe del aparato de la toma de corriente inmediatamente después del uso.
- ▶ Retire el enchufe del aparato antes de limpiarlo.



¡AVISO!

En caso de contacto con elementos de tensión eléctrica existe un peligro de muerte. Por lo tanto:

- ▶ Para retirar el enchufe de la toma de corriente, tire siempre del enchufe directamente. No tire del cable, ya que podría dañarse.
- ▶ En caso de un daño de aislamiento, desconecte inmediatamente el corriente y deje hacer la reparación.
- ▶ Antes de conectar la esquiladora al corriente, compare los datos técnicos con los datos de la alimentación local. Conectela solamente en caso de concordancia.
- ▶ Meta el enchufe sólo en un tomacorriente intacto.
- ▶ Nunca enrolle el cable alrededor de la esquiladora. Mantenga el cable alejado de bases y objetos calientes. No exponga el cable a la humedad. Eso puede causar un cortocircuito.
- ▶ Nunca esquile animales mojados.

- ▶ Limpie la esquiladora sólo con un cepillo y el pincel de limpieza entregado.
- ▶ Nunca baña la esquiladora y el cabezal en líquidos tales como agua, agua jabonosa, diesel, gasolina, etc. Esto puede causar daños serios a la mecánica y al motor.
- ▶ En sospecha de líquido penetrado no conecte más el cargador y déle a un centro de servicio.
- ▶ Antes de comenzar los trabajos de mantenimiento, corte la corriente; desenchufe el enchufe. No toque el área de las cuchillas esquiladora, tampoco estando la esquiladora apagada, mientras que la esquiladora esté aún conectada a una fuente de corriente. Al realizar trabajos en las cuchillas/cabezal esquiladores, lo primero que hay que hacer es cortar la corriente.

1.6 Animales



¡AVISO!

El ruido de la esquiladora puede inquietar los animales. Una patada, un ataque o el peso del animal pueden producir graves heridas. Por lo tanto:

- ▶ Únicamente personas disponiendo de experiencia en el tratamiento de los animales a esquilar son autorizadas a esquilar.
- ▶ Calme y sujete el animal suficientemente antes el esquileo.
- ▶ Proceda y trabaje con cuidado.
- ▶ Personas no autorizadas no tienen derecho acercarse al lugar de esquileo.

1.7 Batería

No cargue, instale o deje el aparato donde se pueda esperar que:

- los animales puedan dañar el aparato, o bien
- el aparato esté expuesto a la intemperie.
- ▶ Enchufe el cargador directamente en una toma de corriente, no utilice un cable de extensión.
- ▶ Retire el cargador de la toma de corriente antes de conectar o desconectar el aparato.

Para un aparato con conector intercambiable con clavijas para enchufar en la toma de corriente:

- ▶ Enchufe el cargador directamente en la toma de corriente, no utilice un cable de extensión.
- ▶ Retire el enchufe del cargador de la toma de corriente antes de conectar o desconectar el aparato.



¡AVISO!

¡Riesgo de lesiones por manejo incorrecto de la batería!

La batería recargable debe ser tratada con especial cuidado.

Por lo tanto:

- ▶ Use únicamente una batería original.
- ▶ No arroje la batería al fuego ni la exponga a altas temperaturas. Existe un riesgo de explosión.
- ▶ Use únicamente una batería en buen estado.
- ▶ La batería y el cargador no deben exponerse en ningún momento a la luz directa del sol ni a la humedad.
- ▶ No cortocircuite jamás la batería. En caso de cortocircuito se genera un sobrecalentamiento producido por un flujo de corriente excesivo. La batería puede quemarse o sufrir otros daños.
- ▶ Nunca abra la batería. El líquido que sale debido al uso incorrecto, puede causar irritación de la piel. Evite el contacto con el líquido. En caso de contacto, lave el líquido con mucho agua. Si el líquido entra a los ojos, enjuágelos durante 10 minutos y visite un médico.
- ▶ Se debe retirar la batería del aparato antes de desecharlo.
- ▶ **No realizar ningún envío con la batería insertada**
Antes de enviar una máquina, retire la batería que se encuentra en ella. Las baterías solo pueden enviarse con el etiquetado prescrito de acuerdo con las reglamentaciones nacionales e internacionales. Se deben tener en cuenta las normas existentes que regulan el envío de baterías defectuosas.



¡PRECAUCIÓN!

¡Reducción de la vida útil de la batería si se usa incorrectamente!

El rendimiento de la batería puede reducirse si se usa incorrectamente. Por lo tanto:

- ▶ Use solamente el cargador original. Otros dispositivos de recarga pueden inutilizar la batería.
- ▶ Si la esquiladora no está utilizada para mucho tiempo, desconecte el cargador del corriente.
- ▶ Quite la batería y la esquiladora del cargador si el cargador no está conectado al tomacorriente.
- ▶ No meta jamás algún objeto en una de las aberturas del cargador o en el punto de recepción de la batería en la esquiladora.
- ▶ Si recarga una batería agotada se daña el cargador y éste se deberá reemplazar.

1.8 Peines



¡AVISO!

Un peine moviendo y puntas agudas pueden producir heridas a la piel. Por lo tanto:

- ▶ Proceda y trabaja con cuidado.
- ▶ Evite cada contacto con los peines moviéndose.
- ▶ La cuchilla puede calentarse después de un uso prolongado.

1.9 Niños



¡AVISO!

Nunca deje la esquiladora sin vigilancia y trabaje con mucha precaución en caso que niños o personal que no pueden juzgar los riesgos estén a proximidad.

A los niños les está prohibido manejar la esquiladora. No permita que los niños jueguen con la esquiladora.

1.10 Quemaduras, fuego, descargas eléctricas o lesiones a personas



¡AVISO!

Para reducir el riesgo de quemaduras, fuego, descargas eléctricas o lesiones a personas:

- ▶ Nunca deje un aparato desatendido cuando esté conectado a la red eléctrica (si el aparato se utiliza con una fuente de alimentación extraíble).
- ▶ Nunca ponga en funcionamiento este aparato si el cable o el enchufe están dañados, si no funciona correctamente después de caerse o dañarse, o si se ha caído al agua. Lleve el aparato a un centro de servicios para su examen y reparación.
- ▶ No lo utilice ni lo ponga en funcionamiento al aire libre mientras se utilicen productos en aerosol (spray).
- ▶ No utilice este aparato con un peine dañado o roto, ya que puede causar lesiones.
- ▶ Introduzca siempre el enchufe primero en el aparato y luego en la toma de corriente. Para desconectar, gire todos los controles a la posición de apagado (por ejemplo, «0») y luego retire el enchufe de la toma de corriente.

2 Indicaciones generales

Este manual le facilita un manejo seguro y eficaz con la esquiladora.

Condición previa para un trabajo seguro es el respeto de todas las indicaciones de seguridad y servicio en este manual.

Guarde constantemente este manual. En caso de que pase esta esquiladora y accesorios a terceros, entrégueles también este manual.

2.1 Condiciones de garantía

Las condiciones de garantía están incluidas en las condiciones generales del fabricante.

2.2 Servicio post-venta

Para informaciones técnicas diríjese a nuestro servicio post-venta o a nuestros centros de servicio autorizados.

Además, nuestros colaboradores se interesan constantemente por nuevas informaciones y experiencias resultando del empleo de nuestros productos. Estas informaciones son preciosas para la mejora de nuestros productos.

2.3 Limitación de responsabilidad

Todas las indicaciones y advertencias en este manual se computaron teniendo cuenta de las normas y reglamentaciones, del último desarrollo técnico así como de nuestros conocimientos y experiencias durante muchos años.

El fabricante no asume ninguna responsabilidad por daños debido a:

- No observar el manual de instrucciones.
- Uso no conforme a las disposiciones.
- Empleo de personal mal instruido.
- Modificaciones técnicas.
- Uso de recambios no aprobados.

Los accesorios entregados pueden diferir de las indicaciones e ilustraciones debido a modelos especialmente diseñados, a opciones de pedido suplementarias o a las últimas modificaciones técnicas.

Este producto ha sido diseñado para durar mucho tiempo y alcanzar un alto rendimiento, y ha sido fabricado con los mejores componentes disponibles. Para repararlo, utilice solamente piezas de recambio originales de Heiniger. De lo contrario, el rendimiento del producto disminuirá y la garantía perderá su validez.

3 Datos técnicos

3.1 Indicaciones generales

Esquiladora	Longitud	204 mm
	Ancho	50 mm
	Altitud	44 mm
	Peso con batería	415 g
Cargador	Duración de carga con 20 °C	60-80 min
Batería	Tipo	Li-Ion
	Tensión	según la placa de características
	Capacidad	según la placa de características

3.2 Potencia eléctrica

Eléctrico (cargador)	Tensión	100–240 V
	Tomacorriente, máximo	según la placa de características

3.3 Condiciones de servicio

Ambiente	Gama de temperatura	0–40 °C
	Humedad atmosférica relativa, máxima	75%
	Vibración a_{hv}	< 1,82 m/s ²
	Emisión de ruido (L_{pAm})	< 59 dB

4 Montaje y función

4.1 Volumen de entrega

Esquiladora	1 pza
Cabezal (dependiente de equipo)	1 pza
Batería de reserva (dependiente de equipo)	1 pza
Cargador	1 pza
Engrasador por goteo de aceite	1 pza
Pincel de limpieza	1 pza
Instrucciones de manejo	1 pza
Embalaje para transporte y almacenamiento	1 pza
Clip de batería	1 pza
Enchufe con conector intercambiable	1 pza

4.2 Visión de conjunta

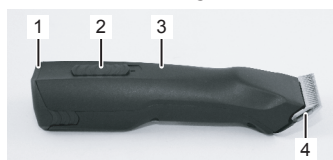

Fig. 1

- 1 Batería
- 2 Interruptor
- 3 Esquiladora
- 4 Cabezal esquiladora
- 5 Enclavamiento cabezal esquiladora
- 6 Enclavamiento batería



Fig. 2

4.3 Descripción breve

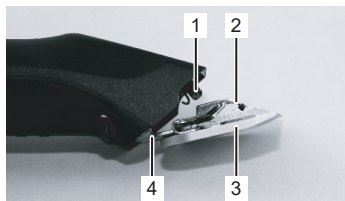

Fig. 3

La esquiladora sirve para esquilarse perros, gatos, ganado y caballos con dos velocidades/niveles. Dos cuchillas con forma de peine se utilizan como herramienta cortante. El peine (3) vuelto a la piel es inmóvil y fijado en la charnela de peine (4). La cuchilla superior (2) se mueve de un lado a otro contra éste. La cuchilla superior se mueve por medio de una palanca giratoria (1).

4.4 Elementos de servicio

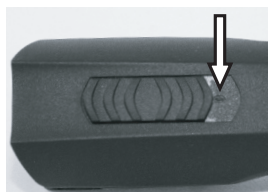

Fig. 4 Interrupteur posición DESCO. ("0")

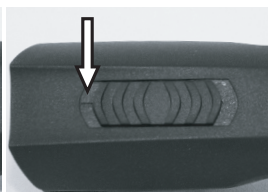

Fig. 5 Interrupteur posición CO. ("I")

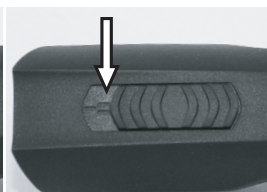

Fig. 6 Interrupteur posición CO. ("II")



Fig. 7 Enclavamiento cabezal esquiladora



Fig. 8 Enclavamiento batería

4.5 Cargador



Fig. 9

- 1 Cargador
- 2 Adaptador
- 3 Concavidad de carga para esquiladora con batería integrada

4.6 Batería



Fig. 10

4.7 Indicación del estado de carga

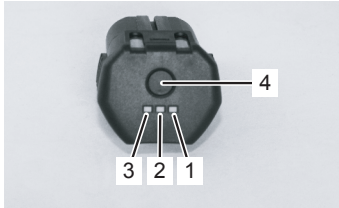

Fig. 11

1. Mantenga la tecla (4) pulsada para ver el estado de carga de la batería.
- Ninguna indicación: La batería está totalmente descargada o defectuosa.
 - La indicación parpadea:
Carga de la batería aprox. de 0 a 10 %.
Cargar urgentemente.
 - Se ilumina un LED (1):
Carga de la batería aprox. de 11 a 30 %.
 - Se iluminan dos LED (1 y 2):
Carga de la batería aprox. de 31 a 60 %.
 - Se iluminan tres LED (1, 2 y 3):
Carga de la batería aprox. > 60 %.

5 Transporte, embalaje y almacenamiento

Examine la entrega inmediatamente sobre completitud y daños durante el transporte.



¡NOTA!

Reclame cada daño en cuanto lo perciban. Reclamaciones por daños y perjuicios solo son invoquables en plazos válidos.

Para el embalaje solo utilizamos material ecológico.

El embalaje permite proteger los componentes individuales contra daños durante el transporte, así como contra la corrosión y otros daños hasta el momento de su uso.

Almacene la esquiladora y los accesorios teniendo en cuenta las siguientes condiciones:

- ▶ Almacenar siempre en el embalaje suministrado.
- ▶ No almacenar al aire libre.
- ▶ Almacenar en un lugar seco y sin polvo.
- ▶ Proteger del sol.
- ▶ Evitar choques mecánicos.
- ▶ Temperatura de almacenamiento: 0 a 40°C.
- ▶ Humedad atmosférica: max. 75 %. Controle el estado general de todos los elementos en caso de un almacenamiento por más de 3 meses. Si necesario, restaurar o renovar.

6 Servicio



¡AVISO!

Un servicio incorrecto puede causar daños a personas o objetos. Por lo tanto:

- Efectúe todos los pasos de servicio según las indicaciones en este manual.

6.1 Primera puesta en servicio

6.1.1 Instalación del cargador

- Haga caso a las características técnicas según las condiciones de servicio (3 Características técnicas).
- El sol debe ser plano y debe presentar una firmeza y resistencia suficiente.
- El lugar de montaje debe ser protegido de humedad y lluvia.
- Las tomas de corriente ubicadas en el exterior deben estar equipadas con un dispositivo de ruptura por corriente de defecto (FI).
- El lugar de trabajo debe presentar una iluminación y una ventilación suficiente.
- Mantenga a los niños fuera del área de trabajo y guarde la esquiladora fuera del alcance de los niños.



Fig. 12

1. Monte el cargador en un suelo firme, plano, seco y libre.
2. Conecte el adaptador del cargador al tomacorriente.

3. Coloque la esquiladora en el cargador con la batería instalada, de modo que la parte superior de la esquiladora esté orientada hacia usted y los contactos de la esquiladora hagan contacto con los del cargador. En la parte superior de la esquiladora está la parte con el interruptor (fig. 12).
4. Durante la carga, un indicador LED se ilumina en rojo. Una vez terminado el proceso de carga, el piloto LED se ilumina en verde de forma continua. Este cargador tiene un piloto de control LED.

6.1.2 Cargue la batería

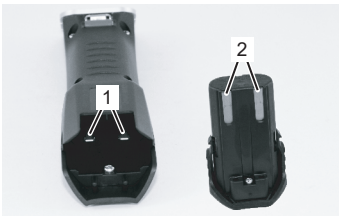

Fig. 13

1. Examine los contactos de la esquiladora (1) y de la batería (2) a cuerpos extraños y ensuciamientos.
2. Asegurese que el interruptor de la esquiladora está en posición DESCO ("0") (fig.4).

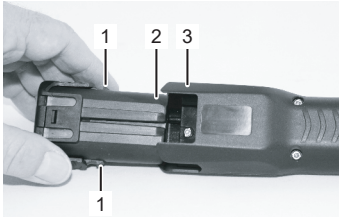

Fig. 14



Fig. 15

3. Inserte la batería (2) en la esquiladora (3) hasta que el enclavamiento de batería (1) enclava de los dos lados.

4. Inserte la esquiladora con la batería (1) o la batería sola (2) por la parte superior en la cavidad del cargador prevista para ello, sin forzar.

5. Espere el tiempo de recarga de la batería (3 Datos Técnicos).

6. La batería carga. Durante la carga, el piloto de control (3) es encendido rojo. Una vez que la batería se ha cargado un 90 %, la luz testigo cambia a verde y el cargador conmuta a "carga de mantenimiento".

7. Tenga el cargador a una mano y retire la esquiladora (1) o la batería (2) por la otra mano.

6.1.3 Colocar el cabezal esquiladora

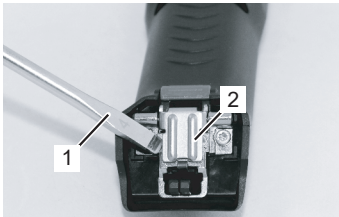

Fig. 16

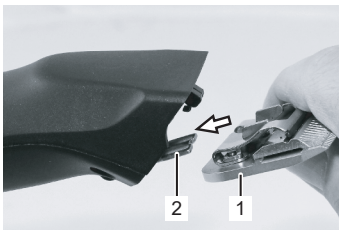

Fig. 17

1. Si la charnela de peine (2) se ha cerrado accidentalmente, utilice un destornillador (1) para abrirla y presione al mismo tiempo el bloqueo del peine.

2. Meta el cabezal esquiladora (1) en la charnela de peine abierta (2).

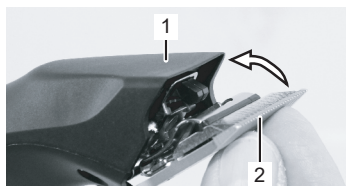

Fig. 18

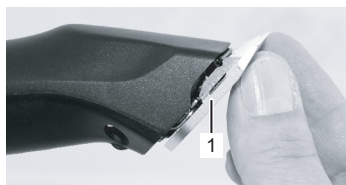

Fig. 19

3. Levante el cabezal esquiladora (2) por presión ligera hacia la esquiladora (1) en marcha.

4. Asegurese que el cabezal esquiladora (1) está bien enclavado y que está bien fijo.



¡NOTA!

Para un servicio impecable es necesario asegurar que el cabezal esquiladora (1) está bien enclavado.

6.2 Actividades durante el servicio

6.2.1 Esquileo

1. Sujete y calme el animal lo suficiente antes el trabajo.
2. Encienda la esquiladora ya dentro del campo visual del animal.
3. Acércese al animal por delante.
4. Observe el comportamiento del animal durante el esquileo.

6.2.2 Cambiar la batería

Cuando la batería está descargada, la esquiladora se desactiva por un circuito protector.

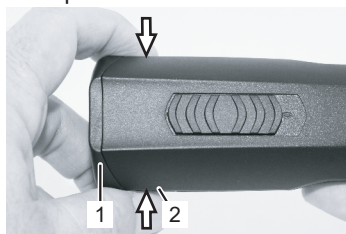

Fig. 20

1. Meta el interruptor a la posición DESCO "0" (fig. 4).
2. Apriete el enclavamiento de batería (2) de los dos lados hacia el interior y retire la batería (1) de la esquiladora.

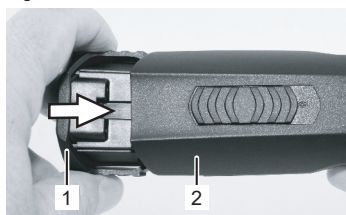

Fig. 21

3. Inserte la batería cargada (1) en la esquiladora (2) hasta que el enclavamiento de la batería haya encajado de los dos lados.

6.2.3 Cambiar el cabezal esquiladora



Fig. 22



Fig. 23

1. Meta el interruptor a la posición DESCO "0" (fig. 4).
2. Apriete el enclavamiento del cabezal esquiladora.

3. Levante el cabezal esquiladora hacia adelante con el enclavamiento del cabezal esquiladora apretado.
4. Quite el cabezal esquiladora.
5. Limpie la charnela abierta con la ayuda del pincel entregado.

6. Inserte el cabezal esquiladora deseado en la charnela de peine y levántelo por presión ligera hacia la esquiladora en marcha (fig. 17, 18, 19).



¡NOTA!

Trabaje solamente con peines bien afilados, reemplace los peines desafilados o defectuosos que no tengan dientes. Un afilado correcto de los peines es solamente posible con máquinas especiales y por personal calificado. Contacte en ese caso su servicio de mantenimiento.

6.2.4 Lubricación

Para conseguir un buen resultado de esquila y para alargar la duración de la esquiladora, es imprescindible aplicar una fina capa de aceite sobre las cuchillas superior y inferior (fig. 24).



¡PRECAUCIÓN!

Una lubricación insuficiente del peine implica un calentamiento y reduce la longevidad del peine y de la esquiladora, así como de la batería. Por lo tanto:

- ▶ Lubrique los peines suficientemente durante el esquila (como mínimo cada 15 minutos), para que no marchen en seco (fig. 24).
- ▶ Utilice solamente lubricantes prescritos del productor.



¡NOTA!

Lubrique el cabezal esquiladora siempre con el aceite especial entregado o con un aceite de parafina de la especificación ISO VG 15. El aceite entregado está libre de clase tóxica y no produce irritaciones algunas ni sobre la piel ni sobre las mucosas. Este aceite de parafina se degrada aprox. un 20% después de 21 días (CEL-L-33-T-82).

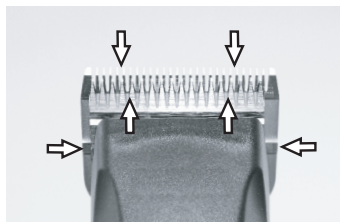

Fig. 24

Es necesario lubricar los peines antes, durante y después de cada uso. Si los peines dejan rayas, es una señal segura que necesitan aceite. Aplique algunas gotas de aceite de frente y lateralmente de los peines (flechas fig. 24). Quite el aceite sobrante por un pañuelo suave y seco. Aerosoles lubricantes no contienen suficientemente aceite para una buena lubricación, pero son convenientes para la refrigeración de los peines. Cambie de inmediato peines dañados o dentados a fin de evitar heridas.



¡PRECAUCIÓN!

Quite el aceite sobrante, usado o saliente de todas las puntas de lubricación que están tratadas a mano. Eliminación de acuerdo con los reglamentos válidos locales.

6.2.5 Limpieza

Para conseguir un buen resultado de esquileo y para alargar la duración de la esquiladora, es imprescindible aplicar una fina capa de aceite sobre las cuchillas superior y inferior (6.2.4 Lubricación).

Cabezal esquiladora y charnela

Limpie el cabezal esquiladora y la charnela antes de cada uso con el pincel.

Cargador



Fig. 25

1. Separe el cargador del corriente.
2. Quite posibles pelos de los dos concavidades de carga.
3. Si necesario, limpie los contactos (1) con un paño seco.

Contactos

Si necesario, limpie los contactos de la batería y de la esquiladora con un paño seco.

6.2.6 Clip de batería

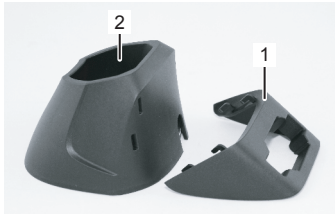

Fig. 26

El clip de batería se utiliza para guardar la batería de reserva. El clip de batería (1) engrana en el cargador (2). El uso del clip de batería es opcional.



Fig. 27

1. Inserte la batería con los contactos hacia abajo, como se muestra en la figura 27. Las dos formas de inserción son posibles.

¡NOTA!



La esquiladora y el cargador deberán guardarse en el embalaje suministrado si no se usan diariamente. Si la utilice diariamente, nosotros recomendamos de guardar la esquiladora o la batería de reserva en el cargador.

7 Lista de averías

- La mayoría de los trabajos aquí descritos pueden ser efectuados por el operador mismo.
- Algunos trabajos pueden ser efectuados únicamente por especialistas o por un servicio de mantenimiento, aquí señalados por (S).

Avería	Causa	Eliminación
La cuchilla superior no se mueve	El cabezal esquiladora no está bien enclavado	Enclave correctamente el cabezal esquiladora, motor en marcha
	Palanca giratoria está defectuosa	Deje sustituir la palanca giratoria (S)
	Las cuchillas superior e inferior están pegadas	Limpie y lubrique las cuchillas
La esquiladora corta mal o nada	Peines desafilados	Deje afilar los peines por un servicio de mantenimiento (S)
	Los peines no son afilados correctamente	
	Los peines no son lubricados	Lubrique los peines cada 15 minutos
	El pelo del animal está mojado	Esquile sólo un pelo seco
	Se han atascado pelos entre los peines superior e inferior	Desmonte el cabezal esquiladora, empuje el peine superior hasta la mitad del cabezal esquiladora, quite los pelos entre peine superior e inferior.

Avería	Causa	Eliminación
La esquiladora corta mal o nada	La presión de esquileo es demasiado baja	Deje revisar el cabezal esquiladora (S)
No hay diferencia entre los niveles de velocidad I y II	Motor o electrónica defectuoso	Informe al servicio de atención al cliente
El motor no arranca	La batería está descargada	Cargue la batería
	Contactos sucios	Apague la esquiladora y limpie los contactos de la esquiladora y de la batería
	Batería defectuosa	Reemplace la batería
	Del cárter de motor sale un olor a quemado, se quema el motor	Deje sustituir el motor y / o la electrónica (S)
	Motor o electrónica defectuoso	Deje sustituir el motor y / o la electrónica (S)
	Cabezal esquiladora bloqueado	Limpie y lubrique el cabezal esquiladora
La duración de una carga de batería es demasiado corta y / o se calientan los peines	Los peines no son lubricados suficientemente	Lubrique los peines
	Se utilizó una batería descargada, insuficientemente cargada o defectuosa	Use únicamente una batería original nueva, completamente cargada
No hay indicación del estado de carga	La batería está totalmente descargada	Coloque la batería en el cargador
	Batería defectuosa	Reemplace la batería
El piloto de control del cargador no se enciende	El cargador no está conectado al corriente	Conecte el cargador al corriente
	El cargador está defectuoso	Deje controlar el cargador (S)
Si la batería está vacía, el LED del cargador no cambia de verde a rojo	Los contactos de la batería y / o del cargador están sucios	Limpie los contactos
	Batería defectuosa	Reemplace la batería
	La batería está totalmente descargada	Coloque la batería en el cargador y déjela al menos 20 minutos. Si no se inicia el proceso de carga, sustituya la batería.
	Los contactos del cargador están deformados	Deje reparar el cargador (S)

8 Piezas de recambio

Véase la ilustración de las piezas de recambio al fin de este manual.



¡AVISO!

Piezas de recambio falsas o defectuosas pueden causar daños, una disfunción o una avería seria, y pueden estorbar la seguridad. Por lo tanto:

- ▶ Utilice únicamente piezas de recambio originales del fabricante. Las piezas de recambio hay que encargar directamente al distribuidor o al productor.
- ▶ Si utilice piezas no originales decaea cada reclamación para garantía y servicio.

Pos. no.	Nombre	Cantidad	Pos. no.	Nombre	Cantidad
1	Carcasa superior completa	1x	28	Peine inferior	1x
2	Carcasa inferior completa	1x	29	Tornillo M3,5x4	2x
3	Batería de iones de litio 7,2 V / 2,85 Ah	1x	30	Cargador sin fuente de alimentación	1x
4	Motor BDC completo	1x	31	Carcasa del cargador	1x
5	Soporte de motor delantero	1x	32	Clip de batería del cargador	1x
6	Soporte de motor trasero	1x	33	Conductor de luz	1x
7	Esquiladora PCB	1x	34	Cargador PCB	1x
8	Palanca giratoria	1x	35	Placa base del cargador	1x
9	Lóbulo de caucho	1x	36	Disco de espuma Ø25x8	1x
10	Junta	1x	37	Zócalo de caucho	3x
11	Tornillo PT Kombitorx KA30x16	12x	50	Adaptador con clavija	1x
12	Tornillo PT Kombitorx KA30x8	1x	51	Enchufe EU	1x
22	Recepción peine	1x	52	Enchufe AU/ARG	1x
23	Enclavamiento peine rojo	1x	53	Enchufe GB	1x
24	Muelle de presión de esquileo	1x	54	Enchufe US-JP	1x
25	Guía de peine	1x	55	Enchufe KR	1x
26	Detentor de pinza	1x	56	Enchufe BR	1x
27	Peine superior	1x			

9 Eliminación de residuos



¡PRECAUCIÓN!

¡Daño ambiental en caso de eliminación incorrecta!

¡Los residuos de aparatos electrónicos, lubricantes y otros materiales auxiliares están sujetos a las normas de tratamiento de desechos peligrosos y solo podrán ser eliminados por empresas especializadas autorizadas!



¡NOTA!

Para la eliminación, entrega la esquiladora y el cargador a un servicio de mantenimiento o a una casa especializada electrodoméstico.

Inhoudsopgave

1	Veiligheid.....	3
1.1	Personeel	3
1.2	Symbolen en waarschuwingen	3
1.3	Gebruik conform de voorschriften.....	3
1.4	Persoonlijke beschermingsmiddelen	4
1.5	Voedingsspanning	4
1.6	Dieren	5
1.7	Accu.....	5
1.8	Scheermessen	7
1.9	Kinderen	7
1.10	Brandwonden, brand, elektrische schokken of verwondingen bij personen	7
2	Algemeen	8
2.1	Garantievoorwaarden.....	8
2.2	Klantenservice.....	8
2.3	Beperking van aansprakelijkheid	8
3	Technische gegevens.....	9
3.1	Algemeene informatie	9
3.2	Laadstroom.....	9
3.3	Gebruiksvoorwaarden	9
4	Assemblage en werking	9
4.1	Omvang van levering.....	9
4.2	Overzicht	9
4.3	Samenvatting.....	10
4.4	Bedieningselementen.....	10
4.5	Laadstation	10
4.6	Accu.....	11
4.7	Laadindicator	11
5	Transport, verpakking en opslag.....	11
6	Bediening	12
6.1	Eerste inbedrijfname	12
6.1.1	Installatie laadstation.....	12
6.1.2	Accu opladen.....	12
6.1.3	Inzetten van de scheerkop	13
6.2	Verrichtingen gedurende de bediening	14
6.2.1	Scheren	14
6.2.2	Batterij vervangen	14
6.2.3	Uitwisseling van de scheerkop.....	15
6.2.4	Smering	15
6.2.5	Reiniging.....	16
6.2.6	Batterijclip	17
7	Overzicht van mogelijke storingen	17
8	Reserveonderdelen.....	18
9	Verwijdering	19



AANWIJZING!

Lees deze handleiding aandachtig voordat u begint met werken.

1 Veiligheid

Als de bedienings- en veiligheidsinstructies niet opgevolgd worden, kan dat tot zware persoons- en materiële schade leiden.

1.1 Personeel

- De gebruiker heeft ervaring in het omgaan met te scheren dieren.

Het bedienen van het apparaat door kinderen is verboden. De bediening van de scheermachine is uitsluitend personen toegestaan van wie men verwachten kan, dat zij serieus werken. Personen met een beïnvloede reactie, door bijvoorbeeld drugs, alcohol of geneesmiddelen, mogen de machine niet bedienen.

1.2 Symbolen en waarschuwingen

In de bedieningshandleiding worden verschillende symbolen gebruikt. Deze wijzen op eventuele gevaren of signaliseren technische informatie die, als ze niet in acht worden genomen, tot personen- en materiële schade of oneconomisch werken leiden.

Gevaarsymbolen



WAARSCHUWING!

Duidt een eventueel gevaarlijke situatie aan. Als deze niet wordt gemeden, kan zeer ernstig letsel en zelfs de dood het gevolg zijn.



VOORZICHTIG!

Duidt een eventueel gevaarlijke situatie aan. Als deze niet wordt gemeden, kunnen lichte of geringe verwondingen het gevolg zijn.

Informatiesymbolen



AANWIJZING!

Aanwijzingen die - indien ze niet worden opgevolgd - kunnen leiden tot technische storingen of schade.

1.3 Gebruik conform de voorschriften

De scheermachine is uitsluitend bestemd voor het gebruik volgens de hier beschreven bestemmingen en voornemens.

De scheermachine is bestemd voor het scheren van honden, katten, runderen en paarden. Het apparaat is bedoeld voor commercieel gebruik.

Voor het beoogde gebruik moeten alle aanwijzingen in deze bedieningshandleiding worden opgevolgd.

Andere gebruiksdoeleinden, in het bijzonder het gebruik van de machine bij mensen, zijn uitdrukkelijk verboden.

Het apparaat mag alleen met de meegeleverde voeding worden gebruikt.



WAARSCHUWING!

Het volgend gebruik van de scheermachine geldt als misbruik:

- Gebruik van de machine bij mensen.
- Het scheren van andere diersoorten, met name gevaarlijke dieren zoals roofdieren en dergelijke.

1.4 Persoonlijke beschermingsmiddelen

Antislip schoenen om uitglijden op gladde oppervlakken te voorkomen.

1.5 Voedingsspanning



GEVAAR!

Om het risico op elektrische schokken te verminderen:

- ▶ Grijp niet naar een apparaat dat in het water is gevallen. Trek de netstekker uit het stopcontact.
- ▶ Niet gebruiken in het bad of onder de douche.
- ▶ Plaats of bewaar het apparaat niet op een plaats waar het kan vallen, of laat het niet in een badkuip of gootsteen vallen.
- ▶ Behalve tijdens het opladen: Haal de stekker van dit apparaat altijd direct na gebruik uit het stopcontact.
- ▶ Haal de stekker van dit apparaat uit het stopcontact voordat u het schoonmaakt.



WAARSCHUWING!

In geval van contact met elementen onder elektrische spanning bestaat levensgevaar. Daarom:

- ▶ Als u de stekker uit het stopcontact wilt trekken, trek altijd direct aan de stekker. Nooit aan het kabel, daarmee kan het beschadigt worden.
- ▶ In geval van een beschadiging van de isolatie, schakel meteen de stroom uit en laat de reparatie doen.
- ▶ Voordat u de scheermachine aansluit aan het stroomnet, vergelijk de technische gegevens met de plaatselijke stroomvoorziening. Alleen aansluiten in geval van overeenstemming.
- ▶ Sluit de stekker alleen aan intacte stopcontacten aan.
- ▶ Rol de kabel nooit om de scheermachine. Plaats de kabel niet nabij een warme ondergrond of objecten. Zorg ervoor dat het apparaat niet met vocht in aanraking komt. Dat kan kortsluiting veroorzaken.

- ▶ Scheer geen natte dieren.
- ▶ Maak de scheermachine alleen droog schoon met een borstel of het meegeleverde reinigingskwastje.
- ▶ Doop de scheermachine en de scheerkop nooit in vloeistoffen zoals water, zeepwater, diesel, benzine, enz. Dit kan leiden tot ernstige schade aan het mechanisme en de motor.
- ▶ Bij verdacht op ingedrongen vloeistof, sluit de oplader niet meer aan en geef het aan een servicecentrum.
- ▶ Schakel voorafgaand aan alle onderhoudswerkzaamheden de voeding uit, trek daartoe de stekker uit het stopcontact. De scheermessenzone ook bij uitgeschakelde machine niet aanraken zolang de machine nog aangesloten is aan een stroombron. Bij werkzaamheden aan de scheermessen/ scheerkop altijd eerst de voeding onderbreken.

1.6 Dieren



WAARSCHUWING!

Het geluid van de scheermachine kan dieren onrustig maken. Een trap, een aanval of het gewicht van het dier kunnen ernstige verwondingen veroorzaken. Daarom:

- ▶ Bij het werken met de dieren zijn alleen personen toegestaan die ervaring hebben met het hanteren van dieren die moeten worden geschoren.
- ▶ Bind het dier goed vast en stel het dier voor het scheren voldoende gerust.
- ▶ Gaa voorzichtig te werk.
- ▶ Dieren dienen alleen geschoren te worden als onbevoegden geen toegang tot de scheerplaats hebben.

1.7 Accu

Laad het apparaat niet op, plaats het niet en laat het niet achter waar verwacht kan worden dat:

- het apparaat beschadigd kan worden door dieren of
- het apparaat wordt blootgesteld aan het weer
- ▶ Steek de oplader rechtstreeks in een stopcontact - gebruik geen verlengsnoer.
- ▶ Haal de stekker van de oplader uit het stopcontact voordat u het apparaat in of uit het stopcontact steekt.

Voor een apparaat of een apparaat met een verwisselbare stekker met pinnen voor het inpluggen van het stopcontact:

- ▶ Steek de oplader direct in het stopcontact - gebruik geen verlengsnoer.

- ▶ Haal de stekker uit de oplader voordat u het apparaat in of uit het stopcontact steekt.



WAARSCHUWING!

Risico van verwonding in geval van een incorrecte behandeling van de batterij!

De oplaadbare accu's moeten voorzichtig behandeld worden.

Daarom:

- ▶ Gebruik alleen een originele batterij.
- ▶ Werp de batterij niet in het vuur en stel deze niet bloot aan hoge temperaturen. Er bestaat een risico van explosie.
- ▶ Gebruik alleen een intacte batterij.
- ▶ Stel de batterij en de oplader niet bloot aan direct zonlicht of aan vocht.
- ▶ De batterij nooit kortsluiten. Bij oververhitting door kortsluiting kan de accu doorbranden.
- ▶ Open nooit de batterij. De vloeistof, die bij een verkeerd gebruik kan weglekken, kan huidirritaties veroorzaken. Vermijd contact met vloeistoffen. In geval van contact, was de vloeistof met veel water af. Als de vloeistof de ogen ingaat, spoel uit gedurende 10 minuten en consulteer een arts.
- ▶ De batterij moet uit het apparaat worden verwijderd voordat deze wordt afgedankt.
- ▶ **Geen verzending met geplaatste batterij**
Verwijder de batterij uit de machine voordat u de machine verzendt. Batterijen mogen alleen worden verzonden met de voorgeschreven etikettering, in overeenstemming met de nationale en internationale voorschriften. Het is verplicht te voldoen aan de voorschriften voor het verzenden van defecte batterijen.



VOORZICHTIG!

Kortere levensduur van de batterij bij incorrecte behandeling!

Incorrecte behandeling van de batterij kan de levensduur verkorten. Daarom:

- ▶ Gebruik alleen de originele oplader. Andere opladers kunnen de accu beschadigen.
- ▶ Schakel de oplader uit van de stroomvoorziening als de scheermachine lang niet gebruikt wordt.
- ▶ Neem de batterij en de scheermachine uit de oplader, als de oplader niet op het stopcontact is aangesloten.
- ▶ Steek nooit een voorwerp in een opening van de oplader of in een contactpunt van de batterij of de scheermachine.

- ▶ Een batterij die niet meer opgeladen kan worden, beschadigt de oplader en moet vervangen worden.

1.8 Scheermessen



WAARSCHUWING!

Vermijd ieder contact met de bewegende scheermessen. Een bewegend mes en scherpe einden kunnen zware verwondingen aan de huid veroorzaken. Daarom:

- ▶ Gaa voorzichtig te werk.
- ▶ Vermijd elk contact met het bewegende mes.
- ▶ Het scheermes kan na langdurig gebruik heet worden.

1.9 Kinderen



WAARSCHUWING!

Laat de scheermachine nooit zonder opzicht en werk met veel voorzorg als kinderen of personen die de risico's niet kunnen beoordelen nabij zijn.

Het bedienen van het apparaat door kinderen is verboden. Kinderen mogen niet met het apparaat spelen.

1.10 Brandwonden, brand, elektrische schokken of verwondingen bij personen



WAARSCHUWING!

Om het risico van brandwonden, brand, elektrische schokken of verwondingen bij personen te verminderen:

- ▶ Laat een apparaat nooit onbeheerd achter wanneer het is aangesloten op het elektriciteitsnet (als het apparaat wordt gebruikt met een verwijderbare stroomvoorziening).
- ▶ Gebruik dit apparaat nooit als de kabel of de stekker beschadigd is, als het niet goed werkt nadat het is gevallen of beschadigd, of als het in het water is gevallen. Breng het apparaat naar een servicecentrum voor onderzoek en reparatie.
- ▶ Gebruik of werk niet buitenshuis terwijl er spray (spuitbus)-producten worden gebruikt.
- ▶ Gebruik dit apparaat niet met een beschadigde of gebroken kam, omdat dit letsel kan veroorzaken.
- ▶ Steek de stekker altijd eerst in het apparaat en vervolgens in het stopcontact. Om de verbinding te verbreken, zet u alle bedieningselementen in de uitgeschakelde stand (bijv. "0") en haalt u vervolgens de stekker uit het stopcontact.

2 Algemeen

Deze handleiding vergemakkelijkt een veilig en efficiënt gebruik van de machine.

De basisvoorwaarde voor veilig werken is naleving van alle veiligheidsvoorschriften en instructies in deze handleiding.

Bewaar dit handboek permanent. Als u het apparaat doorgeeft aan derden, dient u deze handleiding ook bij te sluiten.

2.1 Garantievoorwaarden

De garantievoorwaarden zijn opgenomen in de algemene voorwaarden van de fabrikant.

2.2 Klantenservice

Neem voor technische informatie contact op met onze klantenservice en geautoriseerde servicecentra.

Bovendien zijn onze medewerkers altijd geïnteresseerd in nieuwe informatie en ervaringen resulterend uit het gebruik van onze producten. Deze informatie is waardevol voor de verbetering van onze producten.

2.3 Beperking van aansprakelijkheid

Alle aanwijzingen en adviezen van deze handleiding werden samengesteld rekening houdend met de normen en reglementeringen, de ontwikkelingen van de techniek alsmede onze kennis en experimenten gedurende lange jaren.

De producent aanvaardt geen enkele verantwoordelijkheid voor schade door:

- Niet nakomen van de instructies in deze gids.
- Onbeoogd gebruik van de machine.
- Slecht geïnstrueerd personeel.
- Technische veranderingen.
- Het gebruik van niet toegelaten reserveonderdelen.

De werkelijke leveringsomvang kan bij speciale uitvoeringen, gebruikmaking van extra bestelopties of vanwege de laatste technische aanpassingen verschillen van de uitleg en afbeeldingen die hier worden beschreven.

Dit product is ontwikkeld met een lange levensduur en een hoge productiviteit in gedachten en samengesteld uit uitsluitend de beste beschikbare componenten. Voor reparaties mogen alleen originele reserveonderdelen van Heiniger worden gebruikt. Gebruik van andere onderdelen gaat ten koste van de prestaties van het product en heeft tot gevolg dat de garantie vervalt.

3 Technische gegevens

3.1 Algemeene informatie

Scheer- machine	Lengte	204 mm
	Breedte	50 mm
	Hoogte	44 mm
	Gewicht met accu	415 g
Laadstation	Duur van oplading bij 20 °C	60-80 min.
Accu	Type	Li-Ion
	Spanning	conform typeplaatje
	Capaciteit	conform typeplaatje

3.2 Laadstroom

Elektrisch (oplader)	Spanning	100–240 V
	Stroomopname, maximal	conform typeplaatje

3.3 Gebruiksvoorwaarden

Milieu	Temperatuurbereik	0–40 °C
	Relatieve, maximale luchtvochtigheid	75%
	Trilling a_{nv}	< 1,82 m/s ²
	Geluidsemissie (L_{pAm})	< 59 dB

4 Assemblage en werking

4.1 Omvang van levering

Scheermachine	1 stk.
Scheerkop (afhankelijk van uitrusting)	1 stk.
Reservebatterij (afhankelijk van uitrusting)	1 stk.
Laadstation	1 stk.
Oliedruppelaar	1 stk.
Reinigingskwastje	1 stk.
Handleiding	1 stk.
Verpakking voor transport en bewaring	1 stk.
Batterijclip	1 stk.
Steckernetzteil mit Wechselstecker	1 stk.

4.2 Overzicht

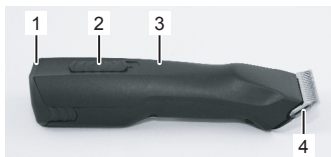

Afb. 1

- 1 Accu
- 2 Schakelaar
- 3 Scheermachine
- 4 Scheerkop
- 5 Snapsluiting scheerkop
- 6 Snapsluiting accu



Afb. 2

4.3 Samenvatting

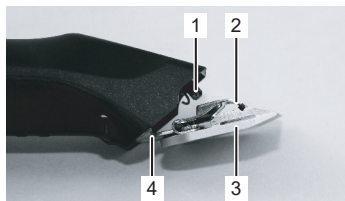

Afb. 3

De scheermachine wordt gebruikt voor het scheren van honden, katten, runderen en paarden en heeft twee snelheden/fasen. Twee kamvormige messen worden als snijwerktuig gebruikt. Het ondermes (3) die aan de huid is gericht is onbeweeglijk en gefixeerd op het messcharnier (4). Het bovenmes (2) wordt dwars tegen het ondermes bewogen. Het bovenmes wordt beweegt met hulp van een zwenkhefboom (1).

4.4 Bedieningselementen

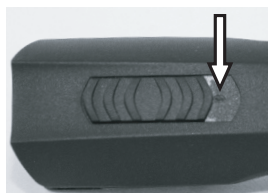

Afb. 4 Schakelaar positie UIT ("0")

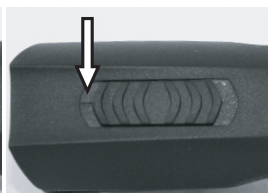

Afb. 5 Schakelaar positie AAN ("I")

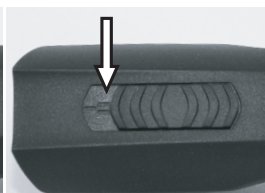

Afb. 6 Schakelaar positie AAN ("II")



Afb. 7 Snapsluiting scheerkop



Afb. 8 Snapsluiting accu

4.5 Laadstation

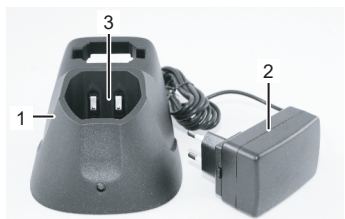

Afb. 9

- 1 Laadstation
- 2 Stekker
- 3 Oplaadvak voor scheermachine met integreerde batterij

4.6 Accu



- 1 Snapsluiting accu
- 2 Contacten

Afb. 10

4.7 Laadindicator

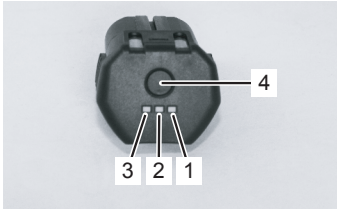

Afb. 11

1. Houd de knop (4) ingedrukt, om het niveau van de batterijlading weer te geven.
 - Geen aanduiding: Batterij leeg of defect
 - Aanduiding knippert: Batterij ca. 0 tot 10 % geladen – dringend opladen
 - Een ledlampje brandt (1): Batterij ca. 11 tot 30 % geladen
 - Twee led-lampjes branden (1 & 2): Batterij ca. 31 tot 60 % geladen
 - Drie led-lampjes branden (1, 2 & 3): Batterij ca. > 60 % geladen

5 Transport, verpakking en opslag

Controleer de levering meteen op volledigheid en schade gedurende het transport.



AANWIJZING!

Reclameer elke schade zo spoedig mogelijk. De rechten op schadevergoeding doen slechts gelden binnen de bepaalde termijnen.

Voor de verpakking wordt uitsluitend milieuvriendelijk materiaal gebruikt.

De verpakking beschermt de verschillende elementen tot het moment van gebruik tegen transportschade, corrosie en andere beschadigingen.

Bewaar de scheermachine onder de volgende omstandigheden:

- ▶ Altijd in de meegeleverde verpakking bewaren.
- ▶ Niet buitenshuis bewaren.
- ▶ Droog en stofvrij bewaren.
- ▶ Beschermen tegen zonlicht.
- ▶ Mechanische schokken vermijden.
- ▶ Opslagtemperatuur: 0 - 40°C.
- ▶ Luchtvochtigheid: max. 75 %. Controleer bij opslag van meer dan 3 maanden regelmatig de algemene staat van alle onderdelen. Indien noodzakelijk, oprispen of vernieuwen.

6 Bediening



WAARSCHUWING!

Een incorrecte bediening kan schade aan personen of zaken veroorzaken. Daarom:

- Voer alle stappen uit volgens de aanwijzingen in deze bedieningshandleiding.

6.1 Eerste inbedrijfname

6.1.1 Installatie laadstation

- Let op de technische gegevens volgens de voorwaarden van bediening (3 Technische gegevens).
- De ondergrond moet vlak zijn, stevigheid en voldoende weerstand hebben.
- De opstellingsplaats moet beschermd zijn tegen vochtigheid en regen.
- Stopcontacten buitenshuis moeten voorzien zijn van een aardlekschakelaar (FI).
- De arbeidsplaats moet een voldoende belichting en ventilatie presenteren.
- De arbeidsplaats moet uit het bereik van kinderen zijn.



1. Stel de oplader op een stevige, vlakke, droge en vrije ondergrond.
2. Sluit de stekker van de oplader aan het stopcontact aan.

Afb. 12

3. Plaats de scheermachine met de ingezette batterij in de oplader, zodat de bovenkant van de scheermachine naar u is gericht en de contacten van het apparaat op de contacten van de oplader rusten. De bovenkant van het apparaat is het deel met de schakelaar (Afb. 12).
4. Tijdens het opladen brandt het controlelampje continu rood. Nadat het opladen is voltooid, wordt het controlelampje groen is het apparaat gereed voor gebruik. Deze oplader heeft één controlelampje.

6.1.2 Accu opladen

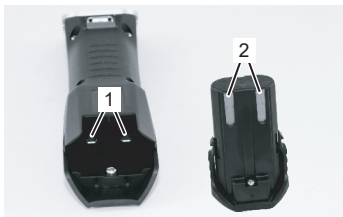

Afb. 13

1. Controleer de contactpunten van de scheermachine (1) en van de batterij (2) op vreemde delen en verontreinigingen.
2. Verzekert u dat de schakelaar van de scheermachine in positie UIT ("0") is (Afb. 4).

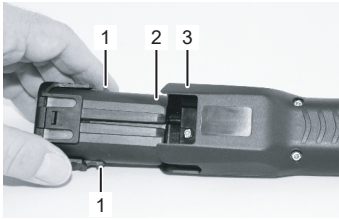

Afb. 14



Afb. 15

3. Zet de batterij (2) volledig in de scheermachine (3) tot de snapsluiting van de batterij (1) van beide kanten grijpt.

4. Plaats de scheermachine met de ingezette batterij (1) of alleen de batterij (2) zonder kracht uit te oefenen van bovenaf in het oplaadvak van de oplader.

5. Laadduur batterij afwachten (3 Technische gegevens).

6. De batterij laadt. Tijdens de lading brandt het controlelampje (3) rood. Zodra de batterij minimaal 90% is opgeladen, brandt het controlelampje groen en schakelt de oplader over op "onderhoudslading".

7. Na beëndiging van het opladen, de oplader met een hand vasthouden en met de andere hand de scheermachine (1) of de batterij (2) eruitnemen.

6.1.3 Inzetten van de scheerkop

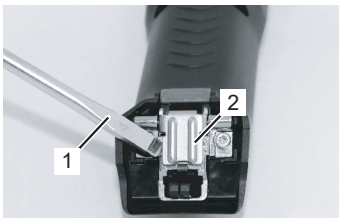

Afb. 16

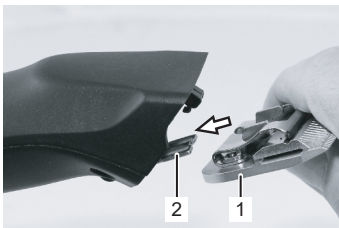

Afb. 17

1. Als het messcharnier (2) per ongeluk vergrendeld is, kan het met behulp van een schroevendraaier (1) worden opgeklapt. Druk hiertoe gelijktijdig op de mespal.

2. Zet de scheerkop (1) op het open messcharnier (2).

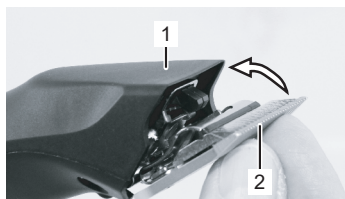

Afb. 18

3. Klap de scheerkop (2) aan de ingeschakelde scheermachine (1) door lichte druk naar achteren.

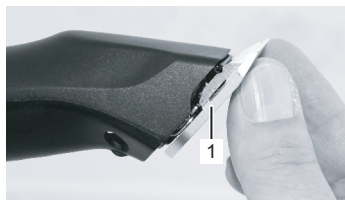

Afb. 19

4. Verzeker u dat de scheerkop (1) goed grijpt en gefixeerd is.



AANWIJZING!

Voor een onberispelijk bedrijf is het nodig dat de scheerkop (1) correct grijpt.

6.2 Verrichtingen gedurende de bediening

6.2.1 Scheren

1. Bind het dier goed vast en stel het dier voor het scheren voldoende gerust.
2. Schakel de scheermachine al in het gezichtsveld van het dier aan.
3. Nader u het dier van voren.
4. Let op het gedrag van het dier tijdens het scheeren.

6.2.2 Batterij vervangen

Wanneer de batterij ontladen is, wordt de scheermachine door een veiligheidsschakelaar uitgeschakeld.

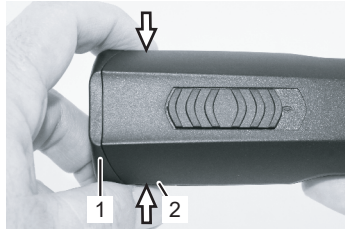

Afb. 20

1. Stel de schakelaar van de scheermachine in positie UIT "0" (Afb. 4).
2. Druk de snapsluiting van de batterij (2) van beide kanten naar binnen en neem de batterij (1) uit de scheermachine.

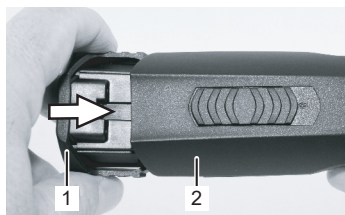

Afb. 21

3. Plaats de opgeladen batterij (1) in de scheermachine (2) en zorg ervoor dat de snapsluiting van de batterij aan beide kanten vastklikt.

6.2.3 Uitwisseling van de scheerkop



Afb. 22



Afb. 23

1. Stel de schakelaar van de scheermachine in positie UIT "0" (Afb. 4).
2. Druk de snapsluiting van de scheermachine.

3. Klap de scheerkop naar voren op met gesloten snapsluiting.
4. Neem de scheerkop weg.
5. Maak het open scharnier open met hulp van het meegeleverde reinigingskwastje.

6. Zet de gewenste scheerkop op het messcharnier en klap hem met lichte druk aan de ingeschakelde scheermachine (Afb. 17, 18, 19).



AANWIJZING!

Werk alleen met goed geslepen scheermessen, vervang botte of defecte messen met ontbrekende tanden. Het correcte slijpen van scheermessen is alleen mogelijk met speciale machines en door gekwalificeerd personeel. Neem in dit geval contact op met uw servicecenter.

6.2.4 Smering

Een dun olielaagje op het boven- en ondermes is absoluut noodzakelijk voor een goed resultaat en om de levensduur te verlengen (Afb. 24).



VOORZICHTIG!

Een ontoereikende smering van de kam heeft een verwarming tot gevolg en vermindert de levensduur van de kam en de maaimachine, eveneens van de batterij. Daarom:

- ▶ Smeer de kammen voldoende tijdens het scheren (minstens om de 15 minuten) zodat ze niet drooglopen (Afb. 24).
- ▶ Gebruik alleen van de producent voorgeschreven smeermiddelen.



AANWIJZING!

Smeer de scheerkop altijd met de meegeleverde speciaalolie of met een paraffineolie van de specificatie ISO VG 15.

De meegeleverde olie is niet-toxisch en veroorzaakt geen enkele irritatie op de huid of op de slijmvliezen. Deze olie is na 21 dagen voor ongeveer 20% afgebroken (CEL-L-33-T-82).

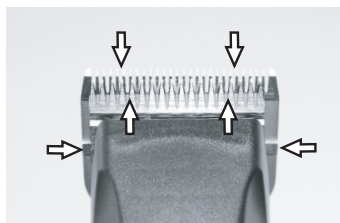

Afb. 24

De scheermessen moeten voor, tijdens en na elk gebruik gesmeert worden. Als de messen van de scheermachine strepen laten zien, dan is dat een teken dat u olie nodig hebt. Breng enkele druppels olie van voren en zijdelings de messen aan (zie pijlen Afb. 24). Neem de overtollige olie met een zacht, droog doekje weg. Smeersprays bevatten niet genoeg olie voor een goede smeering, maar zijn geschikt voor de koeling van de scheermessen. Beschadigde of gekerfde messen moeten meteen uitgewisseld worden om verwondingen te vermijden.



VOORZICHTIG!

Neem de overtollige, gebruikte of uittrede olie weg van alle smeerpunten die van hand behandeld worden. Verwijder deze olie volgens de desbetreffende voorschriften van uw land.

6.2.5 Reiniging

Een dun olielaagje op het boven- en ondermes is absoluut noodzakelijk voor een goed resultaat en om de levensduur te verlengen (6.2.4 Smeering).

Scheerkop en scharnier

Maak voor elk gebruik de scheerkoppen en het scharnier met het reinigingskwastje schoon.

Oplader



Afb. 25

1. De stekker van de oplader uit het stopcontact trekken.
2. Neem de haren weg uit beide opladvakken.
3. Maak de contacten (1) indien nodig schoon met een droog doek.

Contacten

Maak de contacten van de batterij en van de scheermachine indien nodig schoon met een droge doek.

6.2.6 Batterijclip

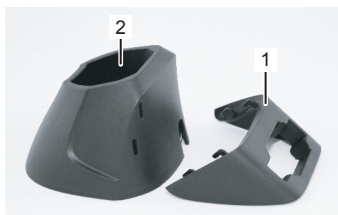

De batterijclip wordt gebruikt om de tweede batterij op te bergen. De batterijclip (1) wordt op de oplader (2) geklikt. De batterijclip kan optioneel worden gebruikt.

Afb. 26



1. Plaats de batterij zoals afgebeeld (afb. 27) met de contacten naar beneden gericht. De batterij kan in beide richtingen worden geplaatst.

Afb. 27

AANWIJZING!



Bewaar de scheermachine en de oplader in de meegeleverde verpakking als u ze niet iedere dag gebruikt. Bij het dagelijks gebruik wordt aanbevolen om de scheermachine of de reservebatterij in het laadstation te plaatsen..

7 Overzicht van mogelijke storingen

- De meeste van de hier beschreven werkzaamheden kunnen door de bedieningspersoon uitgevoerd worden.
- Enkele werkzaamheden mogen alleen door specialisten of door een bevoegd servicecenter uitgevoerd worden; hier gekentekend met (S).

Storing	Oorzaak	Storingsopheffing
Bovenmes beweegt niet	De scheerkop grijpt niet goed	Laat de scheerkop bij lopende motor goed grijpen
	Zwenkhefboom is defect	Zwenkhefboom vervangen (S)
	Boven- en benedenmesses zijn kleverig	Messen reinigen of oliën
Scheermachine snijdt slecht of helemaal niet	Scheermessen zijn stomp	Scheermessen door servicecenter laten bijlijpen (S)
	Scheermessen zijn niet volgens voorschrift geslepen	
	Scheermessen zijn niet geolied	Scheermessen om de 15 minuten oliën
	De haren van het dier zijn nat	Alleen droog haar scheren
	Haren tussen boven- en ondermes ingeklemd	Scheerkop demonteren, bovenmes tot de helft van de scheerkop schuiven, haren wegnemen tussen boven- en ondermes
	Scheerspanning te laag	Laat een revisie van de scheerkop maken (S)

Storing	Oorzaak	Storingsopheffing
Geen verschil in toerental stand I of II	Motor en/of elektronica defect	Licht de klantenservice in
Motor draait niet	Accu is leeg	Accu opladen
	Contacten verontreinigd	Machine uitschakelen en de contacten van de machine en accu reinigen
	Accu defect	Accu vervangen
	Brandlucht uit het motorhuis, motor verbrand	Motor en/of elektronica laten vervangen (S)
	Motor en/of elektronica defect	Motor en/of elektronica laten vervangen (S)
	Scheerkop is geblokkeerd	Scheerkop schoon maken en oliën
De looptijd van een acculading is te kort en/of de scheermessen worden heet	Scheermessen zijn niet genoeg geolied	Scheermessen oliën
	Er wordt een lege, niet volledig geladen of defecte batterij gebruikt	Alleen intacte, volledig opgeladen, originele batterij gebruiken
Geen aanduiding van laadstatus	Batterij is leeg	Plaats de batterij in het laadstation
	Accu defect	Accu vervangen
Het controlelampje van de oplader brandt niet	Het laadstation is niet op de voeding aangesloten	Laadstation op de voeding aansluiten
	Oplader is defect	Laat de oplader controleren en repareren (S)
Als de batterij leeg is gaat het led-lampje van het laadstation niet van groen naar rood.	Contacten van de batterij en/of van de oplader zijn vuil	Contacten schoonmaken
	Accu defect	Accu vervangen
	Batterij is leeg	Plaats de batterij minstens 20 minuten in het laadstation. Als het opladen niet start, vervang dan de batterij.
	De contacten van de oplader zijn deformeerd	Oplader laten repareren (S)

8 Reserveonderdelen

Zie illustratie reserveonderdelen aan het eind van dit handboek.



WAARSCHUWING!

Onjuiste of defecte reserveonderdelen kunnen leiden tot schade, storingen of volledig falen en kunnen de veiligheid schaden. Daarom:

- ▶ Gebruik alleen originele reserveonderdelen van de producent. De reserveonderdelen zijn bij de tussenhandelaar of direct bij de producent te bestellen.
- ▶ Bij gebruik van niet originele reserveonderdelen verlopen alle aanspraken van garantie- en service.

Pos. no.	Benaming	Aantal	Pos. no.	Benaming	Aantal
1	Afdekking behuizing boven compleet	1x	28	Ondermes	1x
2	Afdekking behuizing beneden compleet	1x	29	Schroef M3,5x4	2x
3	Li-Ion-batterij 7,2 V / 2,85 Ah	1x	30	Laadstation zonder adapter	1x
4	Motor BDC compleet	1x	31	Behuizing laadstation	1x
5	Motorhouder voor	1x	32	Accu-Clip laadstation	1x
6	Motorhouder achter	1x	33	Lichtgeleider	1x
7	PCB scheermachine	1x	34	PCB laadstation	1x
8	Zwenkarm	1x	35	Grondplaat oplader	1x
9	Rubber-lap	1x	36	Schuimplastic schijf Ø25x8	1x
10	Dichting	1x	37	Rubbervoet	3x
11	PH-schroef Kombitorx KA30x16	12x	50	Adapter met stekker	1x
12	PH-schroef Kombitorx KA30x8	1x	51	Stekker EU	1x
22	Meshouder	1x	52	Stekker AU/ARG	1x
23	Messenvergrendeling rood	1x	53	Stekker GB	1x
24	Drukveer	1x	54	Stekker US-JP	1x
25	Mesgeleiding	1x	55	Stekker KR	1x
26	Klemhouder	1x	56	Stekker BR	1x
27	Bovenmes	1x			

9 Verwijdering



VOORZICHTIG!

Schade aan het milieu in geval van foutieve verwijdering!

Elektronisch afval, batterij, smeermiddelen en andere hulpstoffen zijn gevaarlijke afvalstoffen die uitsluitend door geautoriseerde bedrijven ingezameld in verwerkt mogen worden!



AANWIJZING!

Voor de verwijdering geef de scheermachine en de oplader over aan een onderhoudsbedrijf of aan een gespecialiseerd elektronicabedrijf.

Indholdsfortegnelse

1	Sikkerhed	3
1.1	Personer	3
1.2	Symboler og advarselshenvisninger	3
1.3	Tiltænkt anvendelse	4
1.4	Personligt beskyttelsesudstyr	4
1.5	Strømforsyning	4
1.6	Dyr	5
1.7	Batteri	5
1.8	Blade	7
1.9	Børn	7
1.10	Forbrændinger, brand, elektrisk stød eller personskade	7
2	Generelt	8
2.1	Garantibetingelser	8
2.2	Kundeservice	8
2.3	Begrænsning af ansvar	8
3	Tekniske data	9
3.1	Generel information	9
3.2	Netspænding	9
3.3	Betjeningsbetingelser	9
4	Samling og funktion	9
4.1	Standardudstyr	9
4.2	Oversigt	9
4.3	Sammendrag	10
4.4	Betjeningselementer	10
4.5	Opladerstation	10
4.6	Batteri	11
4.7	Visning af ladetilstanden	11
5	Transport, emballering og opbevaring	11
6	Betjening	12
6.1	Startopsætning	12
6.1.1	Opsætning af opladerstation	12
6.1.2	Oplad batteri	12
6.1.3	Montering af skærehoved	13
6.2	Aktiviteter under drift	14
6.2.1	Klipning	14
6.2.2	Udskiftning af batteri	14
6.2.3	Udskiftning af skærehoved	15
6.2.4	Smøring	15
6.2.5	Rengøring	16
6.2.6	Batteriholder	16
7	Fejllister	17
8	Reservedele	19
9	Bortskaffelse	19



BEMÆRK!

Læs vejledningen grundigt før betjening.

1 Sikkerhed

Manglende overholdelse af regler og sikkerhedsanvisninger i denne vejledning kan forårsage defekt på udstyret eller alvorlig personskade.

1.1 Personer

- Operatøren skal have erfaring i omgangen med de dyr, som skal klippes.
- Det er forbudt for børn at betjene apparatet.

Klippeenheden må kun betjenes af personale, der forventes at udføre deres arbejde pålideligt. Udstyret må ikke betjenes af personer, der har indtaget stoffer, alkohol eller medicin.

1.2 Symboler og advarselshenvisninger

I brugsanvisningen anvendes forskellige symboler. Disse gør opmærksom på mulige farer eller angiver tekniske informationer, som skal overholdes for at undgå kvæstelser, tingskader eller uøkonomisk drift.

Faresymbol



ADVARSEL!

Angiver en muligvis farlig situation. Hvis den ikke undgås, kan det føre til alvorlige kvæstelser, evt. med døden til følge.



FORSIGTIG!

Angiver en muligvis farlig situation. Hvis den ikke undgås, kan det føre til lette eller mindre kvæstelser.

Informationssymbol



BEMÆRK!

Manglende overholdelse af denne henvisning kan føre til driftsfejl eller skader.

1.3 Tiltænkt anvendelse

Udstyret er udelukkede udviklet og tiltænkt det brug og formål, der beskrevet i denne vejledning.

Udstyret er udelukkende beregnet til brug på hunde, katte, kvæg og heste. Enheden er beregnet til kommerciel brug.

Overholdelse af alle indikationer i denne vejledning udgør en del af den beregnede brug.

Det er forbudt at bruge udstyret til andre anvendelser.

Apparatet må kun anvendes med den tilhørende strømforsyning.



ADVARSEL!

Udtrykkeligt forbudt er:

- Anvendelse af udstyr på personer.
- Klipping af andre dyr, særligt farlige dyr, som f.eks. rovdyr.

1.4 Personligt beskyttelsesudstyr

Skridsikre sko. Beskytter mod glidning/skridning på glatte underlag.

1.5 Strømforsyning



FARE!

For at reducere faren for elektrisk stød:

- ▶ Grib aldrig efter en enhed, der er faldet i vand. Træk straks stikket ud af stikkontakten.
- ▶ Brug aldrig enheden i badekarret eller brusebadet.
- ▶ Anbring eller opbevar aldrig enheden, hvor den kan falde ned eller falde ned i en balje eller en vask.
- ▶ Med undtagelse af under opladningsprocessen: Træk altid enhedens stik ud af stikkontakten straks efter brug.
- ▶ Træk enhedens stik ud af stikkontakten inden rengøring.



ADVARSEL!

Der er livsfare ved kontakt med spændingsførende komponenter. Derfor:

- ▶ Du altid trækker direkte på stikket, hvis du trækker stikket ud. Træk aldrig på kablet, da det kan beskadiges.
- ▶ Hvis isoleringen beskadiges, skal strømforsyningen øjeblikkeligt afbrydes, og isoleringen skal repareres.
- ▶ Før strømforsyningen tilsluttes, skal strømforsyningens tekniske data sammenlignes med strømforsyningssystemets data, og tilslutning må kun ske ved overensstemmende betingelser.
- ▶ Opladerstationen må kun tilsluttes ubeskadigede udgange.
- ▶ Kablet må aldrig vikles om apparatet og skal holdes væk fra varme underlag og genstande. Apparatet må ikke udsættes for

fugt. Dette kan forårsage kortslutning.

- ▶ Klip ikke våde dyr.
- ▶ Rengør maskinen tørt med en børste og rengøringsbørsten.
- ▶ Undlad generelt at nedsænke klipperen i væsker, som vand, sæbevand, diesel, benzin osv. Dette kan forårsage alvorlig beskadigelse af mekaniske dele og motor.
- ▶ Tænd ikke for klipperen eller opladerstationen, hvis du har mistanke om, at der kan være trængt væske ind i enheden. Lad i det tilfælde et servicecenter gennemgå enheden.
- ▶ Afbryd energitilførslen ved at trække stikket ud, før vedligeholdelsesarbejdet påbegyndes. Området omkring saksens knive må heller ikke berøres med slukket maskine, så længe maskinen stadig er tilsluttet til en strømkilde. Ved arbejder på saksens knive / saksehovedet skal man altid først afbryde strømtilførslen.

1.6 Dyr



ADVARSEL!

Støjen fra klipperen kan have en urolig effekt på dyr. Et spark, angreb eller vægten af et dyr kan forårsage alvorlig personskade. Derfor:

- ▶ Kun personer med erfaring i dyrehåndtering må klippe dyr.
- ▶ Fastspænd og berolig dyr tilstrækkeligt, før de klippes.
- ▶ Udfør arbejdet omhyggeligt.
- ▶ Uautoriserede personer må ikke komme i nærheden af klippeområdet.

1.7 Batteri

Oplad, placer og stil ikke enheden, hvor det er muligt, at:

- dyr kan beskadige enheden
- enheden kan blive udsat for vejrpåvirkning
- ▶ Sæt opladerens stik direkte i en stikkontakt – brug aldrig forlængerledning.
- ▶ Træk opladerens stik ud af stikkontakten, før enheden til- eller frakobles.

Ved enhed eller enhed med udskifteligt stik med stifter til indsætning i stikkontakten:

- ▶ Tilslut opladerens stik direkte til stikkontakten – brug aldrig forlængerledning.
- ▶ Træk opladerens stik ud, før enheden til- eller frakobles.



ADVARSEL!

Fare for kvæstelse ved forkert håndtering af batteriet!

Det genopladelige batteri skal håndteres særlig omhyggeligt.

Derfor:

- ▶ Anvend udelukkende det originale batteri.
- ▶ Batteriet må ikke brændes eller udsættes for høje temperaturer. Der kan opstå eksplosionsfare.
- ▶ Anvend udelukkende et ubeskadiget batteri.
- ▶ Batteriet og opladerstationen må aldrig udsættes for solstråling og fugtighed.
- ▶ Batterierne må aldrig kortsluttes. Batterierne kan brænde sammen pga. overophedning i forbindelse med en kortslutning.
- ▶ Åbn aldrig batteriet. I forbindelse med fejlagtig anvendelse kan lækket væske forårsage hudirritation. Undgå enhver form for kontakt med batterivæsken. Ved eventuel kontakt skal væsken bortskylles med rigelige mængder vand. Ved øjenkontakt med væske, skal der øjeblikkelig skylles med rigelige mængder i 10 minutter, og der skal med det samme tilkaldes læge.
- ▶ Batteriet skal fjernes fra enheden, før den bortskaffes.
- ▶ **Må ikke sendes med installeret batteri**
Før maskinen sendes, skal batteriet fjernes fra maskinen. Batterier må kun sendes i overensstemmelse med nationale og internationale bestemmelser og med den foreskrevne mærkning. Det er obligatorisk at overholde bestemmelserne for forsendelse af defekte batterier.



FORSIGTIG!

Nedsat levetid af batteriet ved forkert håndtering!

Ved forkert håndtering kan batteriets ydeevne nedsættes. Derfor:

- ▶ Anvend kun den originale batteriopladerstation. Andre ladeanordninger kan ødelægge batteriet.
- ▶ Afbryd forbindelsen mellem opladerstationen og strømforsyningen, når stationen ikke har været i brug i længere tid.
- ▶ Fjern batteriet og klipperen fra opladerstation, når stationen ikke er tilsluttet strømforsyningen.
- ▶ Indsæt aldrig objekter i åbninger på opladerstationen eller i klipperens opladerforfyldning.
- ▶ Et batteri, som ikke længere kan oplades, beskadiger opladerstationen og skal skiftes ud.

1.8 Blade



ADVARSEL!

Bevægelige blade og skarpe kanter på blade kan beskadige huden alvorligt. Derfor:

- ▶ Udfør arbejdet omhyggeligt.
- ▶ Undgå enhver form for kontakt med bevægelige blade.
- ▶ Klippehovedet kan blive varmt ved langvarig brug.

1.9 Børn



ADVARSEL!

Efterlad aldrig udstyret uovervåget og vær ekstra opmærksom ved betjening, når børn eller andre, der ikke kan bedømme faren ved udstyret, befinder sig i nærheden af det.

Det er forbudt for børn at betjene apparatet. Børn må ikke lege med enheden.

1.10 Forbrændinger, brand, elektrisk stød eller personskade



ADVARSEL!

For at mindske risikoen for forbrændinger, brand, elektrisk stød eller personskade:

- ▶ En enhed må aldrig efterlades uden opsyn, når den er tilsluttet fastnettet (hvis enheden bruges med en aftagelig strømforsyning).
- ▶ Brug aldrig denne enhed, hvis ledningen eller stikket er beskadiget, hvis den ikke fungerer korrekt, hvis den er faldet ned eller har taget skade, eller hvis den har ligget i vand. Lad enheden kontrollere og reparere på et servicecenter.
- ▶ Brug ikke enheden udendørs, eller mens forstøvningsprodukter (spray) er i brug.
- ▶ Brug ikke denne enhed med beskadiget eller ødelagt kam, da dette kan resultere i personskade.
- ▶ Sæt altid først stikket i enheden, og derefter i stikkontakten. Forbindelsen afbrydes ved at bringe alle betjeningselementer i positionen "FRA" (f.eks. "0"), og derefter trække stikket ud af stikkontakten.

2 Generelt

Denne vejledning beskriver en sikker og effektiv håndtering af maskinen.

Alle oplysninger om sikkerhed og betjening i denne vejledning skal følges omhyggeligt.

Opbevar denne vejledning permanent. Hvis udstyret overleveres til andre personer, skal vejledningen følge med.

2.1 Garantibetingelser

Garantibetingelserne er indeholdt i de generelle betingelser og vilkår fra producenten.

2.2 Kundeservice

Du kan få yderligere tekniske oplysninger ved at kontakte vores kundeservice samt autoriserede servicecentre.

Derudover er vores medarbejdere altid interesseret i nye oplysninger og erfaringer fra brugen af udstyret, som kan være nyttige i forbindelse med forbedringer af vores produkter.

2.3 Begrænsning af ansvar

Alle data og oplysninger i denne brugervejledning er udarbejdet i overensstemmelse med aktuelle standarder, gældende lovgivning og sidste nye teknik i samarbejde med vores opdagelser og erfaringer gennem de sidste mange år.

Producenten er ikke ansvarlig for mangler, der skyldes:

- manglende overholdelse af anvisningerne i betjeningsvejledningen.
- brug af klipperen til andet end beregnet brug.
- anvendelse af ikke-instrueret personale.
- tekniske ændringer.
- anvendelse af ikke-godkendte reservedele.

Det faktiske standardudstyr, der leveres, kan afvige fra særligt fremstillede modeller, fra ekstra bestillingsmuligheder eller pga. nyere fremskridt end de her beskrevne kommentarer og illustrationer.

Dette produkt er blevet udviklet for lang levetid og høj ydeevne og sat sammen af de bedste tilgængelige komponenter. Til reparationer må der kun bruges originale Heiniger-reservedele, da produktet ydeevne ellers påvirkes og garantien bliver ugyldig.

3 Tekniske data

3.1 Generel information

Klipper	Længde	204 mm
	Bredde	50 mm
	Højde	44 mm
	Vægt med batteri	415 g
Opladerstation	Opladertid ved 20°	60-80 min
Batteri	Type	Li-Ion
	Spænding	iht. typeskilt
	Kapacitet	iht. typeskilt

3.2 Netspænding

Elektrisk udstyr (opladerstation)	Spænding	100–240 V
	Ladestrømsstyrke, maks.	iht. typeskilt

3.3 Betjeningsbetingelser

Miljø	Temperaturområde	0–40 °C
	Relativ fugtighed, maks.	75%
	Vibration a_{hv}	< 1,82 m/s ²
	Støjemission (L_{pAm})	< 59 dB

4 Samling og funktion

4.1 Standardudstyr

Klipper	1 stk.
Skærehove (udstørsorienteret)	1 stk.
Reservebatteri (udstørsorienteret)	1 stk.
Opladerstation	1 stk.
Olieflaske	1 stk.
Rengøringsbørste	1 stk.
Brugsanvisning	1 stk.
Emballage til transport og opbevaring	1 stk.
Batteriholder	1 stk.
Strømforsyningsstik med udskifteligt stik	1 stk.

4.2 Oversigt

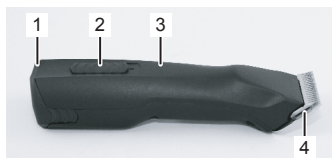

Fig. 1

- 1 Batteri
- 2 Kontakt
- 3 Klipper
- 4 Skærehoved
- 5 Interlock-skærehoved
- 6 Interlock-batteri



Fig. 2

4.3 Sammen drag

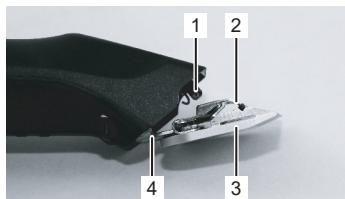

Fig. 3

Klipperen er beregnet til at klippe hunde, katte, kvæg og heste. Klipperen har to hastigheder/trin. To kamformede blade fungerer som klipperedskaber. Det nederste blad mod huden (3) er placeret fast og er monteret på bladets hængsel (4). Det øverste blad (2) bevæges på tværs af dette. Det øverste blad bevæges ved hjælp af en betjeningsarm (1).

4.4 Betjenings elementer

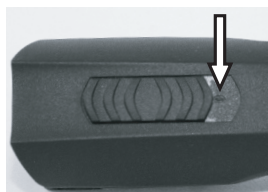

Fig. 4 Kontakt i OFF-position ("0")

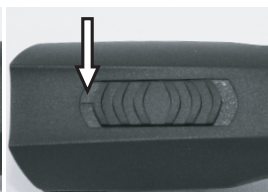

Fig. 5 Kontakt i ON-position ("I")

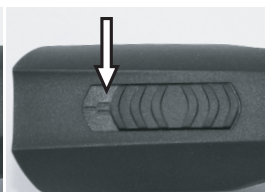

Fig. 6 Kontakt i ON-position ("II")



Fig. 7 Interlock-skærehoved



Fig. 8 Interlock-batteri

4.5 Opladerstation

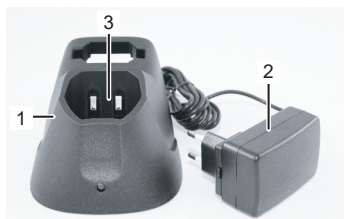

Fig. 9

- 1 Opladerstation
- 2 Strømadapter
- 3 Opladerforybning til klipper med integreret batteri

4.6 Batteri



Fig. 10

4.7 Visning af ladetilstanden

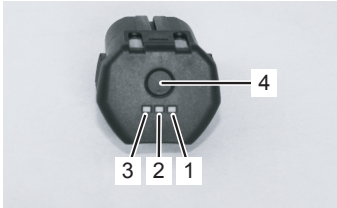

Fig. 11

1. Hold knappen (4) nede for at vise batteriets ladetilstand.
- Ingen visning: Dyb afladning af batteri eller defekt batteri
 - Visningen blinker: Batteriets ladning er på ca. 0-10 %. Oplad straks batteriet
 - En LED-indikator er tændt (1): Batteriets ladning er på ca. 11-30 %
 - To LED-indikatorer er tændt (1 og 2): Batteriets ladning er på ca. 31-60 %
 - Tre LED-indikatorer er tændt (1, 2 og 3): Batteriets ladning er på > 60 %

5 Transport, emballering og opbevaring

Kontroller med det samme ved modtagelsen, om leveringen er komplet og ubeskadiget.



BEMÆRK!

Gør opmærksom på eventuel beskadigelse, så snart en sådan registreres. Der kan kun kræves erstatning inden for gyldighedsperioden. Der anvendes udelukkende ikke-forurenende materiale til emballering. Emballagen skal beskytte de enkelte komponenter mod transportskader, korrosion og andre beskadigelser inden anvendelsen.

Opbevar klipper og tilbehør under følgende forhold:

- ▶ Skal altid opbevares i den medleverede emballage.
- ▶ Opbevar ikke udstyret udenfor.
- ▶ Opbevar udstyret et tørt og støvfrit sted.
- ▶ Beskyt udstyret mod solindstråling.
- ▶ Undgå mekanisk belastning.
- ▶ Opbevaringstemperatur: 0 til 40°C.
- ▶ Relativ luftfugtighed: maks. 75 %. Ved opbevaring i over 3 måneder, skal alle dele af udstyret efterses regelmæssigt. Udskift eller optimer beskyttelse efter behov.

6 Betjening



ADVARSEL!

Fejlagtig betjening kan resultere i skade på personer eller objekter. Derfor:

- Betjen udelukkende udstyret i overensstemmelse med anvisningerne i denne vejledning.

6.1 Startopsætning

6.1.1 Opsætning af opladerstation

- Vær opmærksom på alle tekniske data ifølge betjeningsbetingelserne (3 Tekniske data).
- Installationsunderlaget skal være jævnt og sikre tilstrækkelig stabilitet og nyttelast.
- Installationsstedet skal være beskyttet mod fugtighed og regn.
- Strømgudgange på udendørsarealer skal være udstyret med en afbryder for reststrøm (FI).
- Arbejdsstedet skal være tilstrækkeligt oplyst og ventileret.
- Installationen skal være placeret uden for børns rækkevidde.



Fig. 12

1. Placer opladerstation på et fast, jævnt, tørt, rent og frit underlag.
2. Sæt opladerstation i strømgudgangen.

3. Placér klipperen med isat batteri i klipperen sådan, at klipperens øverste del vender mod dig og apparatets kontakter ligger på opladerstationens kontakter. Apparatets øverste område er delen med kontakten (fig. 12).
4. Under opladningsprocessen lyser en LED-visning permanent. Når opladningsprocessen er afsluttet, lyser LED-lampen permanent grønt, og apparatet er klar til drift. Denne opladerstation har en LED-kontrollampe.

6.1.2 Oplad batteri

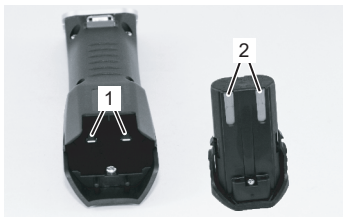

Fig. 13

1. Kontroller klipperens kontakter (1) og batteriet (2) for fremmedlegemer og forurening.
2. Kontroller, at kontakten på klipperen er i OFF-position ("0") (fig. 4).

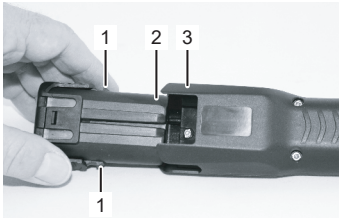

Fig. 14



Fig. 15

3. Sæt batteriet (2) ind i klipperen (3), indtil batteri-interlock'en (1) har fat på begge sider.

4. Sæt klipperen med isat batteri (1) eller kun batteriet (2) ind i den dertil beregnede opladerfordybning på opladerstationen ovenfra uden at bruge magt.

5. Afvent batteriets opladningstid (3 Tekniske data).

6. Batteri oplader. Kontrolllyset lyser rødt (3) under opladningen. Så snart batteriet er opladet 90%, skifter det grønne kontrollys til grønt og opladeren skifter til flydende opladning.

7. Hold opladeren fast med en hånd, og træk klipperen (1) eller batteriet (2) ud med den anden.

6.1.3 Montering af skærehoved

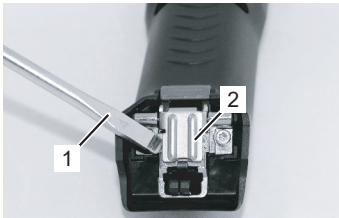

Fig. 16

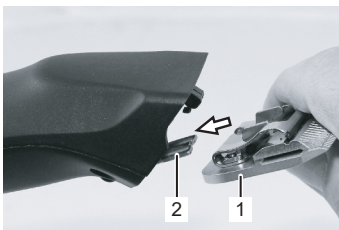

Fig. 17

1. Hvis bladhængslet (2) blev lukket utilsigtet, kan det åbnes ved hjælp af en skruetrækker (1), mens man samtidigt trykker på bladlåsen.

2. Monter skærehovedet (1) på det åbne bladhængsel (2).

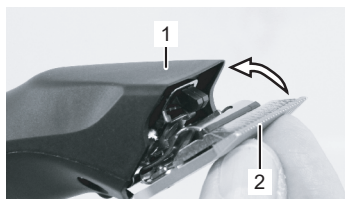

Fig. 18

3. Vip skærehovedet på plads (2) ved et let tryk på klipperen (1), som er tændt.

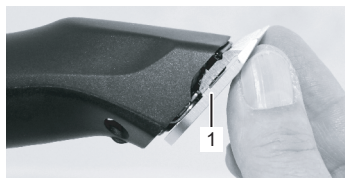

Fig. 19

4. Kontroller, at skærehovedet (1) sidder sikkert fast.



BEMÆRK!

Kontroller, at skærehovedet (1) er korrekt fastsat for at sikre korrekt drift.

6.2 Aktiviteter under drift

6.2.1 Klipning

1. Fastspænd og berolig dyr tilstrækkeligt, før de klippes.
2. Tænd for klipperen, når du befinder dig inden for dyrets synsfelt.
3. Bevæg dig forfra hen imod dyret.
4. Vær opmærksom på dyrets adfærd under klipning.

6.2.2 Udskiftning af batteri

Når batteriet er tømt, slukkes klipperen af et beskyttende kredsløb.

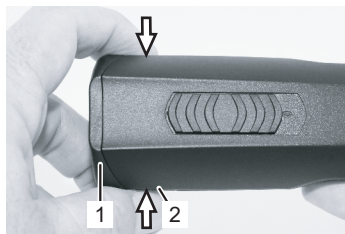

Fig. 20

1. Sæt kontakten i position "0" (fig.4).
2. Skub batteri-interlock'en (2) på begge side indad, og træk batteriet (1) ud af klipperen.

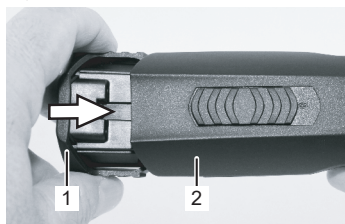

Fig. 21

3. Sæt det ladte batteriet (1) ind i klipperen (2), indtil batterilåsen er gået i hak på begge sider.

6.2.3 Udskiftning af skærehoved



Fig. 22



Fig. 23

1. Sæt kontakten i position "0" (fig.4).
2. Tryk på skærehovedets interlock.

3. Vip skærehovedet fremad, når der trykkes på skærehovedets interlock.
4. Tag skærehovedet af.
5. Rengør det åbne hængsel med den medfølgende børste.

6. Monter det foretrukne skærehovedet på bladhængslet og vip det på plads på den tændte klipper med et let tryk (fig. 17, 18, 19).



BEMÆRK!

Brug kun skarpe blade og udskift sløve eller defekte blade uden tænder. Bladene kan kun slibes skarpe igen på en særlig maskine eller af en specialist. Kontakt dit servicecenter i denne forbindelse.

6.2.4 Smøring

For at opnå gode klipperesultater og forlænge klipperens holdbarhed er det nødvendigt at påføre et tyndt olielag mellem det øverste og nederste blad (fig. 24).



FORSIGTIG!

Utilstrækkelig smøring af skærehovedet kan resultere i opvarmning og nedsat holdbarhed for klipper og blade samt nedsat batteritid. Derfor:

- ▶ Smør bladene tilstrækkeligt under klipningen (mindst hvert 15. minut), så de ikke bliver tørre (fig. 24).
- ▶ Anvend kun smøremidler, som er anbefalet af producenten.



BEMÆRK!

Anvend kun vores særlige olie eller en paraffinolie, som opfylder specifikationerne i ISO VG 15.

Den medfølgende olie er ugiftig og har ikke en irriterende virkning på hud eller slimhinder. Paraffinolien nedbrydes med ca. 20 % efter 21 dage (CEL-L-33-T-82).

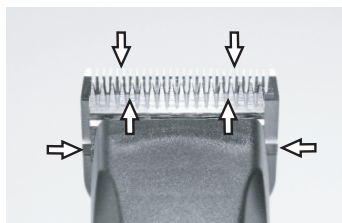

Fig. 24

Bladene skal smøre før, under og efter hver anvendelse. Når bladene på skærehovedet efterlader striber, betyder det, at de skal smøres igen. Påfør nogle få oliedråber foran og lateralt på klippebladene (se pile i fig. 24). Tør overskydende olie væk med en blød, tør klud. Smøringsprays sørger ikke for tilstrækkelig smøring, men har en kølende effekt på bladene. Udskift øjeblikkeligt beskadigede eller kærvede blad for at undgå skader.



FORSIGTIG!

Fjern al lækkende, brugt eller overskydende fedt fra smøringspunkterne og bortskaf det i overensstemmelse med lokale regler.

6.2.5 Rengøring

For at opnå gode klipperesultater og forlænge klipperens holdbarhed er det nødvendigt at påføre et tyndt olielag mellem det øverste og nederste blad (6.2.4 Smøring).

Skærehoved og hængsel

Rengør skærehoved og hængsel mellem klipninger.

Ladeapparatet



Fig. 25

1. Afbryd opladerstationen fra strømforsyningen.
2. Fjern eventuelt hår fra begge opladerforbygninger.
3. Rens kontakterne (1) med en tør klud ved behov.

Kontakter

Rengør batteriets og klipperens kontakter med en tør klud ved behov.

6.2.6 Batteriholder

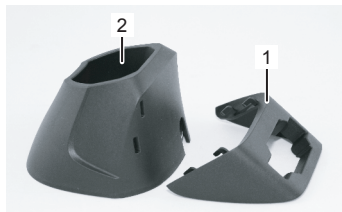

Fig. 26

Batteriholderen tjener til opbevaring af det andet batteri. Batteriholderen (1) sættes i hak på opladerstationen (2). Batteriholderen kan bruges valgfrit.



Fig. 27

1. Sæt batteriet i som vist (fig. 27) med kontakterne nedad. Begge placeringsorienteringer er mulige.



BEMÆRK!

Hvis klipperen og opladerstationen ikke bruges dagligt, skal de opbevares i den medleverede emballage. Ved daglig brug anbefales det at anbringe klipper eller reservebatteri i opladerstationen.

7 Fejllister

- Fejlfindingen beskrevet her kan for størstedelen udføres af operatøren.
- Nogle opgaver skal dog udføres af særligt uddannet personale eller af et autoriseret servicecenter. Disse opgaver er markeret med (S).

Fejl	Årsag	Udbedring
Øverste blad bevæges ikke	Skærehoved har ikke ordentlig	Få sæt skærehovedet korrekt fast, når motoren kører
	Skæreholder er defekt	Udskift skæreholder (S)
	Over- og underkniv er sammenklæbet	Rengør og smør kniven med olie
Klipper skærer dårligt eller slet ikke	Skæreblade er sløve	Få øvre og nedre blade slebet af service
	Saksens knive er ikke slebet forskriftsmæssigt.	Skæreblade er ikke centreret korrekt (S)
	Skæreblade er ikke smurt	Smør skæreblade hver 15. minut
	Dyrenes' pels er våd	Klip kun tør pels
	Hår sidder fast mellem øvre og nedre blad	Tag skærehovedet af, skub det øvre blad halvt væk fra skærehoved, og fjern eventuelle hår mellem øvre og nedre blad
	Skærehoved har for lidt klippetryk	Få skærehoved eftersat (S)
Ingen forskel på omdrejningstal i trin I og II	Motor og/eller elektronik defekt	Kontakt kundeservice

Fejl	Årsag	Udbedring
Motor starter ikke	Tomt batteri	Oplad batteri
	Kontakter beskidte	Sluk for klipper, og rengør kontakter
	Defekt batteri	Skift batteriet ud
	Motorhus lugter brændt. Motor er brændt ud	Udskift motor og/eller elektronik (S)
	Motor og/eller elektronik defekt	Udskift motor og/eller elektronik (S)
	Skærehoved blokeret	Rengør og smør skærehoved
Køretid for fuldt opladet batteri er for kort og/eller blade opvarmes	Skæreblade er ikke tilstrækkeligt smurt	Smør skæreblade
	Der anvendes fladt, ikke helt opladet eller defekt batteri	Anvend kun et intakt og fuldt opladet originalt batteri
Ingen visning af batteriets ladetilstand	Batteriet er dybtafladet	Sæt batteriet i ladestationen
	Defekt batteri	Skift batteriet ud
Kontrolløset på opladerstationen er ikke tændt	Opladerstation er ikke tilsluttet strømforsyningen	Slut opladerstationen til strømforsyningen
	Opladerstation er defekt	Få opladerstation eftersat (S)
Når batteriet er afladet, skifter LED-indikatoren ikke fra grønt til rødt	Batteriets og/eller opladerstationen kontakter er tilsmudset	Rengør kontakter
	Defekt batteri	Skift batteriet ud
	Batteriet er dybtafladet	Sæt batteriet i ladestationen i mindst 20 minutter. Hvis opladningen ikke starter, skal batteriet udskiftes.
	Kontakter på opladerstation er deformet	Få opladerstation repareret (S)

8 Reservedele

Se reservedels oversigt bagerst i denne instruktionsbog.



ADVARSEL!

Fejlbehæftede reservedele kan resultere i beskadigelse, funktionsfejl samt komplet tab og kan forringe sikkerheden. Derfor:

- ▶ Anvend kun originale reservedele fra producenten. Køb reservedelene fra den officielle forhandler eller direkte fra producenten. Kontaktadresserne findes bag på denne vejledning.
- ▶ Hvis der ikke anvendes originale reservedele kan der ikke gøres krav om erstatning eller service.

Pos. nr.	Betegnelse	Antal	Pos. nr.	Betegnelse	Antal
1	Komplet husdel for oven	1x	28	Nedre blad	1x
2	Komplet husdel for neden	1x	29	Skrue M3,5x4	2x
3	Li-ion-batteri 7,2 V / 2,85 Ah	1x	30	Ladestation uden strømforsyning	1x
4	Motor BDC, komplet	1x	31	Ladestationens hus	1x
5	Motorholder foran	1x	32	Batteriklemme, ladestation	1x
6	Motorholder bagtil	1x	33	Lysleder	1x
7	PCB Klipper	1x	34	PCB-opladerstation	1x
8	Skæreholder	1x	35	Bundplade opladerstation	1x
9	Gummilap	1x	36	Skive i skumstof Ø 25x8	1x
10	Tætning	1x	37	Gummifod	3x
11	PT-skrue Kombitorx KA30x16	12x	50	Netdel med stik	1x
12	PT-skrue Kombitorx KA30x8	1x	51	Stik EU	1x
22	Bladfordybning	1x	52	Stik AU/ARG	1x
23	Skærebladets lås, rød	1x	53	Stik GB	1x
24	Klippetryk, fjeder	1x	54	Stik US-JP	1x
25	Bladstyring	1x	55	Stik KR	1x
26	Spændemontering	1x	56	Stik BR	1x
27	Øvre blad	1x			

9 Bortskaffelse



FORSIGTIG!

Miljøskade ved forkert bortskaffelse!

Elektronisk affald, batterier, smøremidler og andre hjælpestoffer er underlagt håndtering af farligt affald og må kun bortskaffes af autoriserede specialvirksomheder!



BEMÆRK!

Ved bortskaffelse skal klipperen og opladerstationen indleveres til et servicecenter i nærheden eller til en specialbutik til elektronik.

Innehållsförteckning

1	Säkerhet.....	3
1.1	Personal	3
1.2	Symboler och varningsupplysningar	3
1.3	Avsedd användning.....	4
1.4	Personlig skyddsutrustning	4
1.5	Strömförsörjning.....	4
1.6	Djur	5
1.7	Batteri	5
1.8	Skär	7
1.9	Barn	7
1.10	Brännskador, brandtillbud, elstötar eller personskador.....	7
2	Allmänt	8
2.1	Garantivillkor.....	8
2.2	Kundservice.....	8
2.3	Ansvarsbegränsning.....	8
3	Tekniska data	9
3.1	Allmänt.....	9
3.2	Nätspänning	9
3.3	Driftförhållanden	9
4	Montering och funktion.....	9
4.1	Leverans	9
4.2	Översikt	9
4.3	Sammandrag	10
4.4	Manöverelement.....	10
4.5	Laddningsstation	10
4.6	Batteri	11
4.7	Visning av laddningsstatus.....	11
5	Transport, förpackning och förvaring	11
6	Handhavande	12
6.1	Starta	12
6.1.1	Installera laddningsstationen.....	12
6.1.2	Ladda batteriet.....	12
6.1.3	Montera klipp huvudet	13
6.2	Aktiviteter under drift	14
6.2.1	Klippning.....	14
6.2.2	Byta batteri	14
6.2.3	Byta klipp huvud	15
6.2.4	Smörjning	15
6.2.5	Rengöring	16
6.2.6	Batteriklämma	17
7	Felsökning.....	17
8	Reservdelar.....	19
9	Kassering	19



NOTERA!

Läs instruktionerna noggrant innan utrustningen börjar användas.

1 Säkerhet

Bristande efterlevnad av instruktionerna och säkerhetsföreskrifterna i den här handboken kan orsaka driftsfel eller allvarlig personskada.

1.1 Personal

- Användaren måste ha erfarenhet av att hantera djuren som ska klippas.
- Barn och obehöriga får inte använda utrustningen.

Endast personer som kan förväntas utföra arbetet på ett ansvarsfullt sätt får använda klippern. Personer vars reaktionsförmåga är påverkad av droger, alkohol eller läkemedel får inte använda utrustningen.

1.2 Symboler och varningsupplysningar

I bruksanvisningen används olika symboler. Dessa hänvisar till möjliga risker eller uppmärksammar teknisk information. Om denna information inte iakttas, kan detta leda till personeller sakskador eller en oekonomisk drift.

Symboler för fara



WARNING!

Hänvisar till en möjligtvis farlig situation. Om den inte undviks, kan svåra skador och till och med döden bli följden.



OBS!

Hänvisar till en möjligtvis farlig situation. Om den inte undviks, kan lätta eller obetydliga skador bli följden.

Informationssymboler



NOTERA!

Om denna information ej iakttas kan driftstörningar eller skador uppstå.

1.3 Avsedd användning

Utrustningen är uteslutande konstruerad och framtagen för den användning och det ändamål som beskrivs här.

Utrustningen är uteslutande avsedd för hund, katt, nöt och häst.

Maskinen är avsedd för kommersiellt bruk.

Att uppfylla alla indikationer i den här handboken är en del av den avsedda användningen.

Annan användning är uttryckligen förbjuden.

Utrustningen får endast användas med den medföljande nätdelen.



WARNING!

Följande är uttryckligen förbjudet:

- Använda maskinen för människor.
- Klippa andra djur, i synnerhet farliga djur som rovdjur.

1.4 Personlig skyddsutrustning

Halksäkra skor. För att förhindra halkolyckor på halt underlag.

1.5 Strömförsörjning



FARA!

För att minska risken för elstötar:

- ▶ Sträck dig aldrig efter en maskin som har fallit ner i vattnet. Dra genast ut stickkontakten ur eluttaget.
- ▶ Använd inte maskinen i badet eller duschen.
- ▶ Placera inte maskinen så att den kan falla ner på golvet, i ett badkar eller handfat.
- ▶ Bortsett från vid laddningen: Dra ut maskinens stickkontakt ur eluttaget så snart du har använt klart maskinen.
- ▶ Dra ut stickkontakten ur eluttaget före rengöring av maskinen.



WARNING!

Det är förenat med livsfara att komma i kontakt med strömsatta delar. Därför:

- ▶ Håll alltid direkt i stickproppen när du drar ut den. Dra aldrig i kabeln, den kan skadas.
- ▶ Om isoleringen är skadad ska du omedelbart koppla ifrån strömförsörjningen och reparera.
- ▶ Innan du ansluter strömförsörjningen ska du jämföra tekniska data med data för strömförsörjningssystemet och bara ansluta om de stämmer överens.
- ▶ Koppla bara in laddningsstationen i uttag som inte är skadade.
- ▶ Linda aldrig kabeln runt maskinen och låt den inte komma i kontakt med varma underlag och föremål. Undvik att fukt kommer in i maskinen. Det kan orsaka kortslutning.

- ▶ Klipp aldrig våta djur.
- ▶ Torrengör bara maskinen med en borste och rengöringsborsten.
- ▶ Doppa aldrig ner klippern eller klipphuvudet i vätska, som vatten, såpvatten, diesel, olja. Det kan allvarligt skada mekaniken och motorn.
- ▶ Starta aldrig klippern eller laddningsstationen om du misstänker att vätska kan komma in. Lämna in den till ett servicecenter.
- ▶ Avbryt energitillförseln innan du börjar med underhållsarbeten; dra ut kontakten. Skärens område får även vid avstängd maskin inte beröras om maskinen fortfarande är ansluten till strömkällan. När arbeten skall genomföras vid skärens/ klipphuvudet skall alltid först strömförsörjningen avbrytas.

1.6 Djur



VARNING!

Klipprens ljud kan störa djuren. En spark, ett utfall eller djurets vikt kan ge allvarliga skador. Därför:

- ▶ Endast personer som har erfarenhet av att hantera djuren får klippa djuren.
- ▶ Håll fast och lugna djuret innan du börjar klippa.
- ▶ Arbeta försiktigt.
- ▶ Obehöriga personer får inte närma sig klipplatsen.

1.7 Batteri

Ladda inte maskinen, placera den inte eller låt den stå där du kan förvänta dig att:

- maskinen kan skadas av djur eller
- maskinen utsätts för väder och vind
- ▶ Anslut laddningsstationen direkt till ett eluttag – använd ingen förlängningssladd.
- ▶ Dra ut laddningsstationen ur eluttaget innan du ansluter eller kopplar från maskinen.

För en maskin eller en maskin med stickkontakt för anslutning till eluttag:

- ▶ Anslut laddningsstationen direkt till eluttaget – använd ingen förlängningssladd.
- ▶ Dra ut laddningsstationens stickkontakt ur eluttaget innan du ansluter eller kopplar från maskinen.



VARNING!

Risk för skada vid felaktig hantering av batteriet!

Det laddningsbara batteriet måste hanteras extra försiktigt.

Därför:

- ▶ Använd bara originalbatteri.
- ▶ Kasta inte batteriet i eld och utsätt det inte för höga temperaturer. Det finns risk för explosion.
- ▶ Använd bara ett batteri som inte är skadat.
- ▶ Utsätt aldrig batteriet och laddningsstationen för direkt solljus eller fukt.
- ▶ Kortslut aldrig uppladdningsbara batterier. Om ett batteri korts-luts kan överhettningen leda till att det börjar brinna.
- ▶ Öppna aldrig batteriet. Vid felaktig användning kan läckande vätska orsaka irritation på huden. Undvik kontakt med batteri-vätskan. Vid kontakt, tvätta bort vätskan med mycket vatten. Om du får vätska i ögonen, skölj omedelbart med vatten i 10 minuter och kontakta läkare.
- ▶ Batteriet måste tas ut ur maskinen innan den kasseras.
- ▶ **Ingen transport med isatt batteri**
Innan maskinen transporteras ska du ta ur batteriet. Batterier får transporteras endast med föreskriven märkning i enlighet med nationella och internationella bestämmelser. Föreskrifterna för transport av defekta batterier måste följas.



OBS!

Förkortad livslängd om batteriet hanteras felaktigt!

Om batteriet hanteras felaktigt minskar dess kapacitet. Därför:

- ▶ Använd bara originalladdningsstationen. Andra laddningsstationer kan förstöra batteriet.
- ▶ Koppla bort laddningsstationen från strömförsörjningen om den inte används under en längre tid.
- ▶ Ta bort batteriet och klippern från laddningsstationen när stationen inte är ansluten till strömförsörjningen.
- ▶ Sätt aldrig några föremål i laddningsstationens öppningar eller i klippens laddningsuttag.
- ▶ Ett batteri som inte kan laddas igen kan skada laddningsstationen och måste bytas ut.

1.8 Skär



VARNING!

Rörliga skär och skärens vassa eggar kan skada huden. Därför:

- ▶ Arbeta försiktigt.
- ▶ Undvik att komma i kontakt med de rörliga skären.
- ▶ Skärkniven kan bli varm vid långvarig användning.

1.9 Barn



VARNING!

Lämna aldrig utrustningen oövervakad och använd den med stor försiktighet när barn eller personer som inte kan bedöma faror finns i närheten.

Barn och obehöriga får inte använda utrustningen. Barn får inte leka med enheten.

1.10 Brännskador, brandtillbud, elstötar eller personsador



VARNING!

För att reducera risken för brännskador, brandtillbud, elstötar eller personsador:

- ▶ En maskin får aldrig lämnas utan uppsikt när den är ansluten till elnätet (när maskinen används med avtagbar strömkälla).
- ▶ Använd aldrig maskinen om kabeln eller stickkontakten är skadad, om maskinen inte fungerar som den ska, om den har fallit i golvet eller liknande, om den har skadats eller om den dessförinnan har fallit ner i vatten. Ta med maskinen till ett auktoriserat servicecenter för kontroll och eventuell reparation.
- ▶ Använd inte maskinen utomhus och använd den inte heller i samband med användning av sprejer (aerosolprodukter).
- ▶ Använd inte denna maskin om kammen är skadad eller har brutits av, eftersom detta kan leda till kroppsskador.
- ▶ Sätt alltid i kontakten i maskinen först, och först därefter stickkontakten till eluttaget. För att koppla från anslutningen vrider du först alla manöverelement till läge AV (t. ex. "0") och drar först därefter ut stickkontakten ur eluttaget.

2 Allmänt

Med hjälp av den här handboken uppnår du en säker och effektiv hantering av maskinen.

Grunden för en säker drift är att följa all information om säkerhet och handhavande i den här handboken.

Ha alltid den här handboken till hands. Se till att andra som använder utrustningen får tillgång till den här handboken.

2.1 Garantivillkor

Garantivillkoren ingår i tillverkarens allmänna bestämmelser och villkor.

2.2 Kundservice

Teknisk information tillhandahålls av vår kundservice eller våra auktoriserade servicecenter (se kontaktadress på baksidan av handboken).

Vår personal är dessutom intresserad av ny information och nya erfarenheter som kan vara användbara när det gäller att förbättra produkterna.

2.3 Ansvarsbegränsning

Alla data och all information i den här instruktionshandboken är sammanställda utifrån aktuella standarder, föreskrifter och state of the art, så väl som våra många års praktiska erfarenheter.

Tillverkaren påtar sig inget ansvar för fel till följd av:

- Att instruktionshandboken inte har efterlevts.
- Att klippern använts för ej avsett bruk.
- Att utrustningen har använts av icke instruerad personal.
- Tekniska modifikationer.
- Att ej godkända reservdelar har använts.

Den faktiska leveransen kan skilja sig åt från de beskrivningar och bilder som ges, på grund av specialkonstruerade modeller, extra beställningsalternativ eller den senaste state of the art.

Detta elektriska klippaggregat har utvecklats och tillverkats av bästa tillgängliga komponenter. Det är utvecklat för att ge lång livslängd och hög prestanda. Om reservdelar skall bytas säkerställ att delarna är originaldelar. Om inte originaldelar används på denna precisionsprodukt kan prestandan försämrans och eventuella garantikrav kommer inte att uppfyllas. Kontakta alltid en auktoriserad serviceverkstad.

3 Tekniska data

3.1 Allmänt

Klipper	Längd	204 mm
	Bredd	50 mm
	Höjd	44 mm
	Vikt med batteri	415 g
Laddningsstation	Laddningstid vid 20 °C	60–80 min
	Batteri	
Batteri	Typ	Li-Ion
	Spänning	enligt typskylt
	Kapacitet	enligt typskylt

3.2 Nätspänning

Elektricitet (Laddningsstation)	Spänning	100–240 V
	Laddningsstyrka, max.	enligt typskylt

3.3 Driftsförhållanden

Miljö	Temperaturområde	0–40 °C
	Relativ fuktighet, max.	75 %
	Vibration a_{hv}	< 1,82 m/s ²
	Ljudnivå (L_{pAm})	< 59 dB

4 Montering och funktion

4.1 Leverans

Klipper	1 styck
Klipphuvud (utrustningsinriktad)	1 styck
Reservbatteri (utrustningsinriktad)	1 styck
Laddningsstation	1 styck
Oljebehållare	1 styck
Rengöringsborste	1 styck
Bruksanvisning	1 styck
Förpackning för transport och förvaring	1 styck
Batteriklämma	1 styck
Nätadel med utbytbar kontakt	1 styck

4.2 Översikt

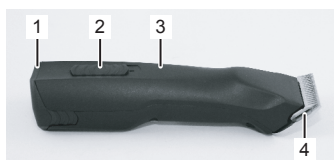

Fig. 1

- 1 Batteri
- 2 Brytare
- 3 Klipper
- 4 Klipphuvud
- 5 Spärr klipphuvud
- 6 Spärr batteri



Fig. 2

4.3 Sammandrag

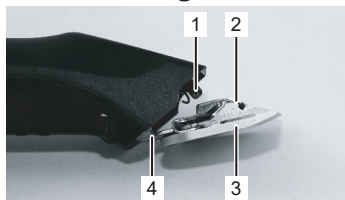

Fig. 3

Klippern är till för att klippa hund, katt, nöt och häst i två hastigheter/nivåer. Två kamformade skär utgör skärverktyget. Underskåret som är riktat mot huden (3) är fast och sitter på svängarmen (4). Överskåret (2) rör sig på tvären mot underskåret. Överskåret rör sig med hjälp av en manöverspak (1).

4.4 Manöverelement

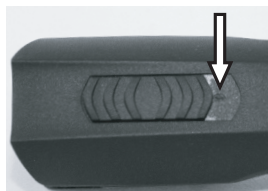

Fig. 4 Brytare i läge FRÅN ("0")

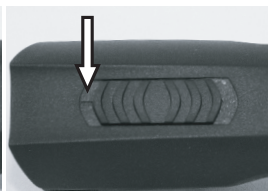

Fig. 5 Brytare i läge TILL ("I")

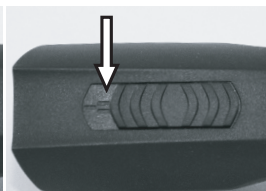

Fig. 6 Brytare i läge TILL ("II")



Fig. 7 Spärr klipp huvud



Fig. 8 Spärr batteri

4.5 Laddningsstation



Fig. 9

- 1 Laddningsstation
- 2 Strömförsörjningsadapter
- 3 Laddningsöppning för klippern med integrerat batteri

4.6 Batteri



Fig. 10

4.7 Visning av laddningsstatus

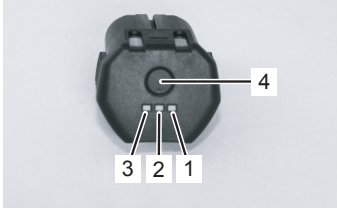

Fig. 11

1. Tryck och håll ned knappen (4) för att visa batterinivån.
 - Ingen visning: Djup urladdning av batteri eller defekt batteri
 - Displayen blinkar: Batteriet laddat ca 0–10 % – ladda snarast
 - En lysdiod tänds (1): Batteriet laddat ca 11–30 %
 - Två lysdioder tänds (1 och 2): Batteriet laddat ca 31–60 %
 - Tre lysdioder tänds (1, 2 och 3): Batteriet ca > 60 % laddat

5 Transport, förpackning och förvaring

Kontrollera direkt vid mottagandet att leveransen är komplett och utan transportskador.



NOTERA!

Anmäl en skada så fort du upptäcker den. Endast skadeanspråk kan göras inom garantitiden.

Till förpackningen används endast icke miljöfarligt material.

Förpackningen ska skydda de olika enheterna mot transportskador, korrosion och andra skador.

Förvara klipper och tillbehör under följande förhållanden:

- ▶ Förvaras alltid i den medföljande förpackningen.
- ▶ Förvaras ej utomhus.
- ▶ Förvaras torrt och dammfritt.
- ▶ Skyddas mot direkt solljus.
- ▶ Undvik mekaniska stötar.
- ▶ Förvaringstemperatur: 0–40 °C.
- ▶ Relativ luftfuktighet: max. 75 %. Vid längre förvaring än tre månader, kontrollera alla delarnas allmänna kondition då och då. Förbättra eller förnya konserveringen vid behov.

6 Handhavande



VARNING!

Felaktigt handhavande kan orsaka skada på personer eller objekt. Därför:

- Gör alla moment i enlighet med anvisningarna i den här instruktionshandboken.

6.1 Starta

6.1.1 Installera laddningsstationen

- Iakttag alla tekniska data enligt driftsförhållandena (3 Tekniska data).
- Ytan måste vara jämn och tillräckligt stabil och klara tillräckligt hög nyttolast.
- Platsen måste vara skyddad mot fukt och regn.
- Kraftuttag i ytterområdet måste vara försedda med en överströms-brytare (FI).
- Arbetsplatsen måste ha tillräckligt god belysning och ventilation.
- Platsen måste vara utom räckhåll för barn.



Fig. 12

1. Placera laddningsstationen på en stadig, jämn, torr, ren och tom yta.
2. Koppla laddningsstationen till kraftuttaget.

3. Sätt in klippern med batteriet i laddningsstationen så att övre delen av klippen riktas mot den och redskapets kontakter ligger mot laddningsstationens kontakter. Redskapets ovansida är delen med strömbrytaren (Fig. 12).
4. Under laddningstiden lyser en LED-indikator rött. När laddningstiden är slut lyser LED-lampan grönt och redskapet är färdigt för användning. Den här laddningsstationen har en LED-kontrollampa.

6.1.2 Ladda batteriet



Fig. 13

1. Kontrollera om det finns främmande partiklar och föroreningar på klipprens kontakter (1) och på batteriet (2).
2. Säkerställ att klipprens brytare är i läge OFF ("0") (Fig. 4).

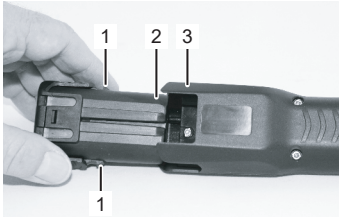

Fig. 14



Fig. 15

3. För in batteriet (2) i klippern (3) tills batterispärren (1) aktiveras på båda sidorna.

4. Sätt försiktigt in klippern med det isatta batteriet (1) eller enbart batteriet (2) i laddningsöppningen på laddningsstationen.

5. Vänta medan batteriet laddas (3 Tekniska data).

6. Batteriet laddas. Under laddningstiden lyser kontrollampa rött (3). Så fort batteriet har laddats till 90 % tänds den gröna kontrollampa och laddaren övergår till underhållsladdning.

7. Håll laddaren stadigt med ena handen och dra ut klippern (1) eller batteriet (2) med den andra.

6.1.3 Montera klipp huvudet

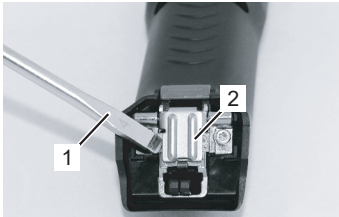

Fig. 16

1. Om svängarmen (2) stängs på fel sätt kan du öppna den med en skruvmejsel (1) genom att samtidigt trycka in skärspärren.

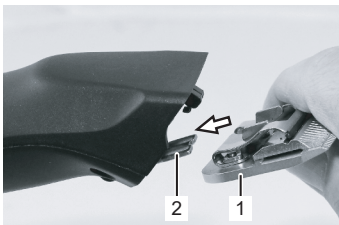

Fig. 17

2. Sätt klipp huvudet (1) på den öppna svängarmen (2).

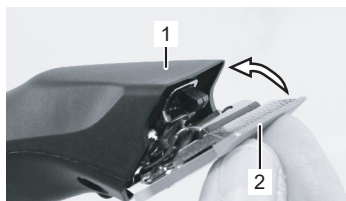

Fig. 18

3. Vik klipphuvudet (2) genom att trycka lätt på klippern (1) som startar.

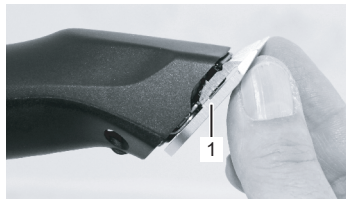

Fig. 19

4. Säkerställ att klipphuvudet (1) sitter ordentligt.



NOTERA!

Kontrollera att klipphuvudet (1) sitter korrekt, för att det ska fungera på rätt sätt.

6.2 Aktiviteter under drift

6.2.1 Klippning

1. Håll fast och lugna djuret innan du börjar klippa.
2. Starta klippern redan i djurets synfält.
3. Närma dig djuret framifrån.
4. Iakttag djurets beteende under klippningen.

6.2.2 Byta batteri

När batteriet är urladdat stängs klippern av via en skyddskrets.

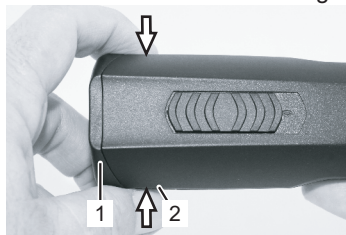

Fig. 20

1. Vrid brytaren till läge "0" (Fig. 4).
2. Tryck på batterispärren (2) på båda sidorna inåt och dra ut batteriet (1) ur klippern.

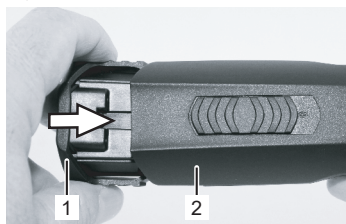

Fig. 21

3. För in det laddade batteriet (1) i klippern (2) tills batterispärren aktiveras på båda sidorna.

6.2.3 Byta klipphuvud



Fig. 22



Fig. 23

1. Vrid brytaren till läge "0" (Fig. 4).
2. Tryck på klipphuvudets spärr.

3. Vik klipphuvudet framåt när du trycker på klipphuvudets spärr.
4. Ta bort klipphuvudet.
5. Rengör den öppnade svängarmen med den medföljande borsten.

6. Sätt klipphuvudet på svängarmen och vik den över den påslagna klippern med lätt tryck (Fig. 17, 18, 19).

NOTERA!



Arbeta bara med vassa skär, byt ut slöa eller skadade skär utan tänder. Rätt skärpning av skären görs bara av särskilda maskiner eller av specialister. Kontakta i det fallet ditt servicecenter.

6.2.4 Smörjning

För att uppnå ett bra klippresultat och för att öka klippers och klipphuvudets livslängd måste du lägga på en tunn oljefilm mellan över- och underskåret (Fig. 24).



OBS!

Otillräcklig smörjning av klipphuvudet leder till överhettning och förkortad livslängd för klipper och skär, liksom minskad körtid för batteriet. Därför:

- ▶ Smörj skären tillräckligt mycket under klippningen (minst var femtonde minut), så att de inte torkar (Fig. 24).
- ▶ Använd endast smörjmedel enligt tillverkarens anvisningar.

NOTERA!



Använd endast vår specialolja eller en paraffinolja som uppfyller specifikationen ISO VG 15.

Den medföljande oljan är icke-toxisk och ger inga irritationer vid kontakt med huden eller slemhinnorna. Paraffinoljan bryts ner ca 20 % efter 21 dagar (CEL-L-33-T-82).

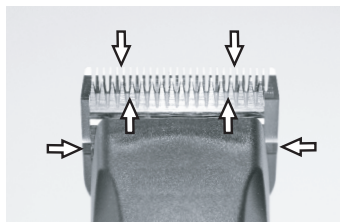

Fig. 24

Skären måste smörjas före, under och efter varje användning. När klippers skär lämnar ränder eller går med lägre hastighet är det ett tecken på att det behövs olja. Lägg några droppar olja fram på och tvärs över klippskären (se pilarna i fig. 24). Torka bort överskottsolja med en mjuk, torr trasa. Smörjsprayer innehåller inte tillräckligt mycket olja för att smörjningen ska bli bra, men kyler skären. Byt omedelbart skadade eller slöa skär för att undvika skador.



OBS!

Ta bort all läckande, förbrukad eller överflödigt olja från smörjpunkterna. Den ska tas omhand i enlighet med lokala föreskrifter.

6.2.5 Rengöring

För att uppnå ett bra klippresultat och för att öka klippers och klipp huvudets livslängd måste du lägga på en tunn oljefilm mellan över- och underskåret (6.2.4 Smörjning).

Klipp huvud och svängarm

Rengör klipp huvudet och svängarm mellan de olika klippningarna.

Laddningsstation



Fig. 25

1. Koppla bort laddningsstationen från strömförsörjningen.
2. Ta bort hår från laddningsöppningarna om det behövs.
3. Rengör vid behov kontaktarna (1) med en torr trasa.

Kontakter

Rengör vid behov batteriets och klippers kontakter med en torr trasa.

6.2.6 Batteriklämma

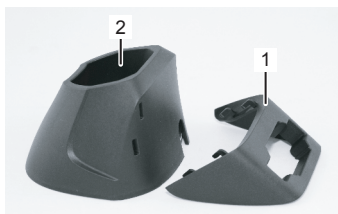

Fig. 26

Batteriklämman används för förvaring av de två batterierna. Batteriklämman (1) kopplas till en laddningsstation (2). Batteriklämman kan användas på det sätt som önskas.



Fig. 27

1. Batteriet enligt bild (Fig. 27) med kontaktarna isatta underifrån. Går att sätta i från båda hållen.



NOTERA!

Förvara klippern och laddningsstationen i den tillhörande förpackningen när de inte används dagligen. När klippern används dagligen rekommenderar vi att du sätter klippern eller reservbatteriet i laddningsstationen.

7 Felsökning

- De felsökningsmoment som beskrivs här kan i de flesta fall utföras av användaren.
- Vissa moment kan bara göras av särskilt utbildad personal eller av ett auktoriserat servicecenter. De momenten är markerade med (S).

Störning	Årsag	Udbedring
Överskåret rör sig inte	Klipp huvudet sitter inte korrekt	Sätt fast klipp huvudet korrekt när motorn går
	Skärhållaren är defekt	Byt skärhållare (S)
	De övre och nedre skären är limmade	Rengör och smörj skären
Klippern skär dåligt eller inte alls	Skåret är slött	(S) Lämna in över- och underskären för skärpning
	Skären är inte rätt centerade	
	Skären är har inte smörjts	Smörj skären var femtonde minut
	Djurets hår är vått	Klipp bara torrt hår
	Hår sitter fast mellan över- och underskären	Ta bort klipp huvudet, tryck ut överskåret halvvägs från klipp huvudet, ta bort hår mellan över- och underskåret
	Klipp huvudet har för lite kliptryck	Inspektera klipp huvudet (S)

Störning	Årsag	Udbedring
Ingen varvtalsskillnad mellan steg I och II	Motorn och/eller elektroniken defekt	Kontakta kundtjänst
Motorn går inte	Batteriet är tomt	Ladda batteriet
	Kontakterna är smutsiga	Stäng av klippern och rengör kontakterna
	Defekt batteri	Byt batteri
	Det luktar bränt från motorhuset Motorn är trasig	Byt ut motorn och/eller elektroniken (S)
	Motorn och/eller elektroniken defekt	Byt ut motorn och/eller elektroniken (S)
	Klipphuvudet är blockerat	Rengör och smörj klipphuvudet
Körtiden för ett fulladdat batteri är för kort och/eller skären blir varma	Skären är inte tillräckligt smorda	Smörj skären
	Ett tomt, ej fulladdat eller defekt batteri används	Använd enbart intakt, fulladdat originalbatteri
Ingen visning av laddningsstatus	Batteriet är djupurladdat	Sätt in batteriet i laddningsstationen
	Defekt batteri	Byt batteri
Laddningsstationens kontrollampa lyser inte	Laddningsstationen är inte ansluten till strömförsörjningen	Anslut laddningsstationen till strömförsörjningen
	Laddningsstationen är defekt	Inspektera laddningsstationen (S)
När batteriet är urladdat växlar inte laddningsstationens lampa från grönt till rött	Kontakterna på batteriet eller laddningsstationen är smutsiga	Rengör kontakterna
	Defekt batteri	Byt batteri
	Batteriet är djupurladdat	Placera batteriet i laddningsstationen i minst 20 minuter. Om laddningsprocessen inte startar, byt ut batteriet.
	Laddningsstationens kontakter är deformerade	Reparera laddningsstationen (S)

8 Reservdelar

Se illustration av reservdelarna i slutet av denna instruktionsbok.



VARNING!

Felaktiga reservdelar kan orsaka skador, driftsfel eller totalt stopp och kan minska säkerheten. Därför:

- ▶ Använd endast reservdelar i original från tillverkaren. Köp reservdelarna hos återförsäljaren eller direkt hos tillverkaren.
- ▶ Om du inte använder originalreservdelar upphör alla garanti- och serviceanspråk att gälla.

Pos. Nr.	Beteckning	Antal	Pos. Nr.	Beteckning	Antal
1	Hölje överdel komplett	1x	28	Underskär	1x
2	Hölje underdel komplett	1x	29	Skruv M3,5x4	2x
3	Li-ion-batteri 7,2 V / 2,85 Ah	1x	30	Laddningsstation utan nätdel	1x
4	Motor BDC komplett	1x	31	Hölje laddningsstation	1x
5	Motorfäste fram	1x	32	Batteriklämma laddningsstation	1x
6	Motorfäste bak	1x	33	Ljusstege	1x
7	PCB-klipper	1x	34	PCB Laddningsstation	1x
8	Skärhållare	1x	35	Jordplatta för laddningsstation	1x
9	Gummitätning	1x	36	Skumskiva Ø25x8	1x
10	Tätning	1x	37	Gummifot	3x
11	PT-skruv Kombitorx KA30x16	12x	50	Nätdel med kontakt	1x
12	PT-skruv Kombitorx KA30x8	1x	51	Stickpropp EU	1x
22	Skäröppning	1x	52	Stickpropp AU/ARG	1x
23	Skärspärr röd	1x	53	Stickpropp GB	1x
24	Tryckfjäder	1x	54	Stickpropp US-JP	1x
25	Skärstyrning	1x	55	Stickpropp KR	1x
26	Klämmontering	1x	56	Stickpropp BR	1x
27	Överskär	1x			

9 Kassering



OBS!

Miljöskador vid felaktig kassering!

Elektronikavfall, batteri, smörjmedel och andra tillsatser är underkastade hanteringen av farligt avfall och får bara kasseras av särskilda center!



NOTERA!

Lämna in klippern och laddningsstationen för kassering till närmaste servicecenter eller elektroniks specialist.

Innholdsfortegnelse

1	Sikkerhet	3
1.1	Personer	3
1.2	Symboler og advarselshenvisninger	3
1.3	Bestemt bruk	4
1.4	Personlig beskyttelsesutstyr	4
1.5	Strømforsyning	4
1.6	Dyr	5
1.7	Batteri	5
1.8	Blader	7
1.9	Barn	7
1.10	Forbrenninger, brann, elektriske slag eller personskader	7
2	Generelt	8
2.1	Garantivilkår	8
2.2	Kundeservice	8
2.3	Ansvarsbegrensning	8
3	Tekniske data	9
3.1	Generell informasjon	9
3.2	Nettspenning	9
3.3	Driftsforhold	9
4	Montering og funksjon	9
4.1	Leveranse	9
4.2	Oversikt	9
4.3	Abstrakt	10
4.4	Driftselementer	10
4.5	Ladestasjon	10
4.6	Batteri	11
4.7	Ladeindikator	11
5	Transport, emballasje og lagring	11
6	Drift	12
6.1	Første oppstart	12
6.1.1	Sette opp ladestasjonen	12
6.1.2	Lad opp batteriet	12
6.1.3	Montere klippehodet	13
6.2	Aktiviteter under drift	14
6.2.1	Klipping	14
6.2.2	Skifte ut batteriet	14
6.2.3	Skifte ut klippehodet	15
6.2.4	Smøring	15
6.2.5	Rengjøring	16
6.2.6	Batteriklips	17
7	Feillister	17
8	Reservedeler	19
9	Avhending	19



HENVISNING!

Les disse instruksjonene nøye før du starter driften.

1 Sikkerhet

Hvis instruksjonene og sikkerhetsforskriftene i denne håndboken ikke følges, kan det føre til funksjonssvikt eller alvorlige personskader.

1.1 Personer

- Brukeren har erfaring med de dyrene han/hun skal klippe.
- Det er forbudt for barn å bruke maskinen.

Klippemaskinen må kun brukes av personale som forventes å gjøre et pålitelig arbeid. Personer som er påvirket av narkotika, alkohol eller legemidler, må ikke betjene utstyret.

1.2 Symboler og advarselshenvisninger

I bruksanvisningen brukes ulike symboler. Disse henviser til ulike farer og signaliserer tekniske informasjoner. Dersom disse ikke blir fulgt, kan dette medføre personskade, materialskade og ulønnsom drift.

Faresymbol



ADVARSEL!

Betegner en situasjon som muligens kan være farlig. Hvis den ikke unngås, kan det føre til død eller alvorlige skader.



FORSIKTIG!

Betegner en situasjon som muligens kan være farlig. Hvis den ikke unngås, kan det føre til lette skader.

Informasjonssymbol



HENVISNING!

Hvis det ikke blir tatt hensyn til dette, kan det føre til driftsforstyrrelser eller skader.

1.3 Bestemt bruk

Utstyret er utelukkende konstruert og tiltenkt den bruk og det formål som her er beskrevet.

Utstyret er utelukkende ment for bruk på hunder, katter, kveg og hester. Apparatet er beregnet til kommersiell bruk.

Overholdelse av alle instruksjoner i denne håndboken er en del av den tiltenkte bruken.

All annen bruk er strengt forbudt.

Apparatet skal kun brukes med den medfølgende adapteren.



ADVARSEL!

Det er strengt forbudt å:

- Bruke maskinen på personer.
- Klippe andre dyr, og da spesielt farlige dyr slik som rovdyr.

1.4 Personlig beskyttelsesutstyr

Sklisikre sko. For å unngå å skli på glatt underlag.

1.5 Strømforsyning



FARE!

For å redusere faren for et strømslag:

- ▶ Ikke grip etter et apparat som er falt ned i vann. Trekk støpselet umiddelbart ut av stikkkontakten.
- ▶ Skal ikke brukes mens du bader eller dusjer.
- ▶ Ikke still eller lagre apparatet slik at det faller ned eller kan falle ned i et kar eller vask.
- ▶ Med unntak i løpet av ladeforløpet: Trekk alltid ut støpselet for apparatet rett etter bruk fra stikkkontakten.
- ▶ Trekk ut støpselet før hver rengjøring av dette apparatet.



ADVARSEL!

Livsfare ved kontakt med spenningsførende komponenter. Derfor:

- ▶ Når du skal dra ut støpselet, må du alltid holde i støpselet. Dra aldri i kabelen da denne kan skades.
- ▶ Hvis isolasjonen er skadet, må du straks kople fra strømforsyningen og sørge for å få den reparert.
- ▶ Før du kople enheten til strømforsyningen, må sørge for at de tekniske dataene samsvarer med strømforsyningen og bare kople til hvis det er samsvar.
- ▶ Ladestasjonen må kun plugges i uskadede stikkontakter.
- ▶ Kabelen må aldri vikles rundt maskinen, og hold den unna varme flater og gjenstander. Utsett ikke maskinen for fuktighet. Dette kan føre til kortslutning.

- ▶ Klipp aldri våte dyr.
- ▶ Rengjør maskinen tørt med en kost og rengjøringsbørsten.
- ▶ Senk aldri klippemaskinen og klippeshodet ned i væsker som f.eks. vann, såpevann, diesel, bensin, osv. Dette kan føre til alvorlige skader på mekaniske deler og motoren.
- ▶ Slå ikke på klippemaskinen eller ladestasjonen hvis du har mistanke om væske i maskinen. Send den inn til service.
- ▶ Trekk ut støpselet for å stanse all energitilførsel før du starter vedlikeholdsarbeid. Ikke berør området rundt skjæreknivene, selv om maskinen er slått av, så lenge støpselet er satt i. Ved arbeider med skjæreknivene/skjærehodet må du alltid først bryte av strømmen.

1.6 Dyr



ADVARSEL!

Støyen til klippemaskinen kan gjøre dyrene urolige. Et spark, et angrep eller vekten til dyret kan forårsake alvorlige skader. Derfor:

- ▶ Kun personer med dyreerfaring må klippe dyr.
- ▶ Fest og ro ned dyret tilstrekkelig før du begynner å klippe det.
- ▶ Gå varsomt frem under arbeidet.
- ▶ Uautoriserte personer må ikke nærme seg klippestedet.

1.7 Batteri

Ikke lad opp, still opp eller la det stå der det forventes at:

- apparatet kan skades av dyr eller
- apparatet er utsatt for vær
- ▶ Plugg inn laderen direkte i en stikkontakt - ikke bruk skjøteledning.
- ▶ Trekk laderen ut av stikkontakten før du kobler apparatet til eller fra.

For et apparat eller et apparat med vekselplugg med stifter til innplugging i stikkontakten:

- ▶ Koble laderen rett inn i stikkontakten - ikke bruk noen skjøteledning.
- ▶ Trekk ut støpselet til laderen før du kobler apparatet til eller fra.



ADVARSEL!

Fare for personskade ved feil håndtering av batteriet!

Det oppladbare batteriet må håndteres spesielt varsomt.

Derfor:

- ▶ Bruk kun originale batterier.
- ▶ Batteriet må ikke brennes eller utsettes for høye temperaturer. De kan eksplodere.
- ▶ Bruk kun et batteriet som ikke har skader.
- ▶ Batteriet og ladestasjonen må aldri utsettes for direkte sollys eller fuktighet.
- ▶ Batteriet må aldri kortsluttes. Ved kortslutning kan det oppstå overoppheting og batteriet kan brenne.
- ▶ Batteriet må aldri åpnes. Batteriet inneholder væske som kan skade huden. Unngå all kontakt med batterivæske. Ved kontakt må du skylle bort væsken med mye vann. Hvis du får batterivæske på øynene, må du straks skylle dem i 10 minutter og kontakte lege.
- ▶ Batteriet må tas ut av apparatet før det skrotes.
- ▶ **Ingen forsendelse med innsatt batteri**
Før sending av en maskin må du fjerne batteriet fra maskinen. Batterier skal kun sendes i henhold til nasjonale og internasjonale forskrifter med foreskrevet merking. Forskriftene for sending av defekte batterier må absolutt overholdes.



FORSIKTIG!

Batteriet får redusert levetid hvis det håndteres feil!

Når batteriet håndteres feil, vil batteriets kapasitet bli redusert. Derfor:

- ▶ Bruk kun den originale batteriladestasjonen. Andre ladestasjoner kan skade batteriet.
- ▶ Når ladestasjonen ikke skal brukes på en stund, kopler du den fra strømforsyningen.
- ▶ Ta ut batteriet og klippemaskinen fra ladestasjonen når stasjonen ikke er koplet til strømforsyningen.
- ▶ Før aldri gjenstander inn i åpningene på ladestasjonen eller inn i ladeåpningen på klippemaskinen.
- ▶ Et batteri som ikke kan lades igjen, vil skade ladestasjonen og må skiftes ut.

1.8 Blader



ADVARSEL!

De bevegelige bladene og de skarpe kantene på dem kan skade huden. Derfor:

- ▶ Gå varsomt frem under arbeidet.
- ▶ Unngå enhver kontakt med de bevegelige bladene.
- ▶ Klippekniven kan bli varm etter lengre tids bruk.

1.9 Barn



ADVARSEL!

La aldri utstyret ligge uten tilsyn, og arbeid svært forsiktig når det er barn eller andre som ikke er i stand til å bedømme fare, i nærheten. Det er forbudt for barn å bruke maskinen. Barn må ikke leke med apparatet.

1.10 Forbrenninger, brann, elektriske slag eller personskader



ADVARSEL!

For å redusere faren for forbrenninger, brann, elektriske slag eller personskader:

- ▶ Et apparat skal aldri være uten tilsyn når det er koblet til strømmettet (hvis apparatet brukes med avtakbar strømforsyning).
- ▶ Ta aldri dette apparatet i drift når kabelen eller støpselet er skadet, hvis det ikke fungerer som det skal, etter at det har falt ned eller ble skadet, eller etter at det er falt ned i vann. Bring apparatet til undersøkelse og reparasjon hos et servicesenter.
- ▶ Skal ikke brukes utendørs eller tas i drift mens aerosolprodukter (spray) brukes.
- ▶ Ikke bruk dette apparatet med skadet eller ødelagt kam, da dette kan føre til skader.
- ▶ Sett alltid støpselet først inn i apparatet og deretter i stikkkontakten. For å separere forbindelsen dreies alle betjeningslementer til av-posisjon (f.eks. "0") og trekkes deretter ut av stikkkontakten.

2 Generelt

Denne håndboken lar deg håndtere maskinen på en trygg og effektiv måte.

Sikker drift avhenger av at du følger alle instruksjoner om sikkerhet og drift i denne håndboken.

Ta godt vare på denne håndboken. Hvis andre personer skal bruke utstyret, må du gi dem denne håndboken.

2.1 Garantivilkår

Garantivilkårene er beskrevet i de generelle vilkårene til produsenten.

2.2 Kundeservice

Hvis du ønsker teknisk informasjon, kan du kontakte vår kundeservice og våre autoriserte serviceavdelinger.

Våre medarbeidere er også interessert i nye opplysninger og erfaringer fra driften som kan være nyttige for oss når vi skal forbedre våre produkter.

2.3 Ansvarsbegrensning

Alle data og opplysninger i denne instruksjonshåndboken er i henhold til gjeldende standarder og forskrifter, og bygger på mange års drift og erfaring i bransjen.

Produsenten påtar seg intet ansvar for ulemper som skyldes:

- Ignorering av instruksjonshåndboken.
- Utilsiktet bruk av klippemaskinen.
- Bruk av ikke-instruert personale.
- Tekniske modifiseringer.
- Bruk av ikke-godkjente reservedeler.

Den faktiske leveransen kan avvike fra spesialdesignede modeller, fra ekstra bestillingsalternativer eller fra beskrivelsene og illustrasjonene i denne håndboken.

Denne klippemaskinen har blitt utviklet og satt sammen ved hjelp av de beste tilgjengelige komponenter. Den er konstruert for å gi lang levetid og høy ytelse. Hvis reservedeler må byttes i løpet av produktets levetid, må du sørge for at det benyttes originale deler. Dersom det ikke benyttes originale reservedeler kan redusere ytelsen til dette presisjonskonstruerte produktet og vil ikke oppfylle eventuelle garantikrav. Kontakt alltid en autorisert reparatør.

3 Tekniske data

3.1 Generell informasjon

Klippemaskin	Lengde	204 mm
	Bredde	50 mm
	Høyde	44 mm
	Vekt med batteri	415 g
Ladestasjon	Ladetid ved 20 °C	60-80 min
Batteri	Type	Li-Ion
	Spenning	iht. typeskiltet
	Kapasitet	iht. typeskiltet

3.2 Nettspenning

Elektrisitet (ladestasjon)	Spenning	100–240 V
	Ladestrømstyrke, maks	iht. typeskiltet

3.3 Driftsforhold

Miljø	Temperaturområde	0–40 °C
	Relativ fuktighet, maks	75%
	Vibrasjon a_{hv}	< 1,82 m/s ²
	Støyemisjon (L_{pAm})	< 59 dB

4 Montering og funksjon

4.1 Leveranse

Klippemaskin	1 stk.
Klipphode (utstyrsorientert)	1 stk.
Reservebatteri (utstyrsorientert)	1 stk.
Ladestasjon	1 stk.
Smøreolje	1 stk.
Rengjøringsbørste	1 stk.
Instruksjonsbok	1 stk.
Emballasje for transport og oppbevaring	1 stk.
Batteriklips	1 stk.
Strømadapter med utskiftbar plugg	1 stk.

4.2 Oversikt

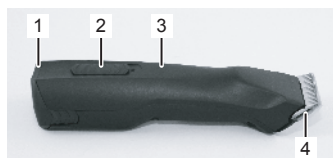

Fig. 1

- 1 Batteri
- 2 Bryter
- 3 Klippemaskin
- 4 Klipphode
- 5 Sperre klipphode
- 6 Sperre batteri



Fig. 2

4.3 Abstrakt

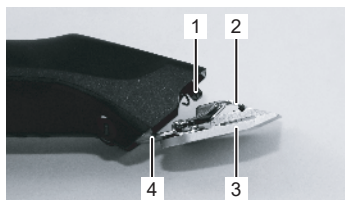

Fig. 3

Klippemaskinen brukes til å klippe hunder, katter, storfe og hester på to hastighetsnivåer. To kamformede blader er klippeverktøyet. Det nedre bladet mot huden (3) er fastog festet på bladhengselet (4). Det øvre bladet (2) beveger seg på tvers av det nedre. Det øvre bladet beveger seg ved hjelp av en betjeningsspak (1).

4.4 Driftselementer

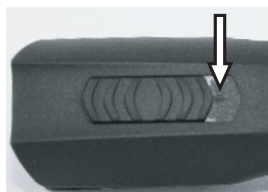

Fig. 4 Bryter i AV-posisjon ("0")

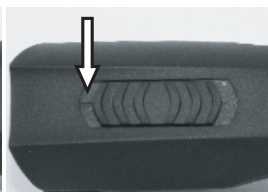

Fig. 5 Bryter i PÅ-posisjon ("I")

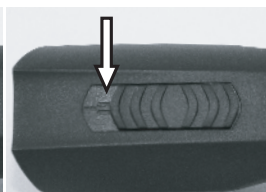

Fig. 6 Bryter i PÅ-posisjon ("II")



Fig. 7 Sperre klippehode



Fig. 8 Sperre batteri

4.5 Ladestasjon



Fig. 9

- 1 Ladestasjon
- 2 Strømadapter
- 3 Ladeåpning for klippemaskinen med integrert batteri

4.6 Batteri



- 1 Spørre batteri
- 2 Kontakter

Fig. 10

4.7 Ladeindikator

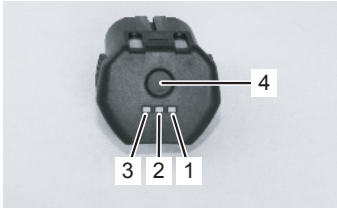

Fig. 11

1. Trykk og hold nede knappen (4) for å vise batterinivået.
 - Ingen visning: Fullstendig utlading av batteri eller defekt batteri
 - Displayet blinker: Batteri ca. 0 til 10 % ladet – lades umiddelbart
 - EN led lyser (1): Batteri ca. 11 til 30 % oppladet
 - 2 LED-er lyser (1 & 2): Batteri ca. 31 til 60 % oppladet
 - Tre LED-er lyser (1, 2 og 3): Batteri ca. > 60 % ladet

5 Transport, emballasje og lagring

Kontroller umiddelbart ved mottak at leveransen inneholder det den skal og ikke er skadet.

HENVISNING!



Reklamer på skaden så snart du oppdager den. Skadereklamasjoner kan bare finne sted innen den gyldige tiden.

Når det gjelder emballasjen, er det bare brukt miljøvennlige materialer.

Emballasjen skal beskytte de enkelte komponentene mot transportskader, korrosjon og andre skader fram til de skal brukes.

Klippemaskinen og tilbehøret bør oppbevares iht. følgende:

- ▶ Oppbevares alltid i medfølgende emballasje.
- ▶ Må ikke oppbevares utendørs.
- ▶ Oppbevares tørt og støvfritt.
- ▶ Beskytt mot direkte sollys.
- ▶ Unngå mekaniske støt.
- ▶ Lagringstemperatur: 0 til 40°C.
- ▶ Relativ fuktighet: maks. 75 %. Ved oppbevaring i mer enn 3 måneder, må du regelmessig sjekke tilstanden til alle delene. Om nødvendig bør du endre oppbevaringsforholdene.

6 Drift



ADVARSEL!

Feil bruk kan føre til skader på personer eller gjenstander. Derfor:

- Utfør alle driftstrinnene iht. indikasjonene i denne instruksjonshåndboken.

6.1 Første oppstart

6.1.1 Sette opp ladestasjonen

- Ta hensyn til alle tekniske data iht. driftsforholdene (3 Tekniske data).
- Installasjonsflaten må være jevn, stabil og tåle den nødvendige belastningen.
- Installasjonsstedet må være beskyttet mot fuktighet og regn.
- Strømuttak i det ytre området må være utstyrt med en reststrøm-bryter (FI).
- Arbeidsplassen må ha tilstrekkelig belysning og ventilasjon.
- Installasjonsstedet må være utilgjengelig for barn.



Fig. 12

1. Sett ladestasjonen på et stabilt, plant, tørt og rent underlag.
2. Plugg ladestasjonen inn i strømuttaket.

3. Plasser klippemaskinen med batteriet i ladestasjonen slik at toppen av klippemaskinen er rettet mot deg, og kontaktene på enheten hviler på kontaktene til ladestasjonen. Den øvre delen av enheten er delen med bryteren (fig. 12).
4. Under lading lyser en LED-indikator vedvarende rødt. Når ladeprosessen er fullført lyser LED-lampen vedvarende grønt, og enheten er klar til bruk. Denne ladestasjonen har en LED-kontrollampe.

6.1.2 Lad opp batteriet

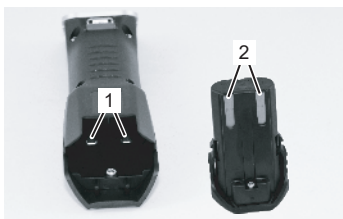

Fig. 13

1. Kontroller kontaktene på klippemaskinen (1) og batteriet (2) for fremmedelementer og kontaminasjon.
2. Forviss deg om at bryteren på klippemaskinen er i AV-posisjon ("0") (fig. 4).

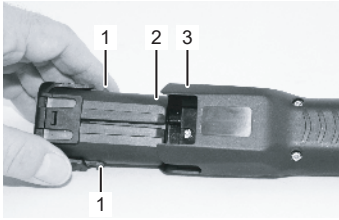

Fig. 14

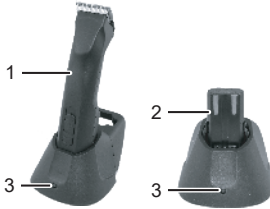

Fig. 15

3. Sett batteriet (2) inn i klippemaskinen (3) til batterisperren (1) går i lås på begge sider.

4. Sett klippemaskinen inn med integrert batteri (1) eller bare oppladbart batteri (2) ovenfra uten makt i den angitte ladeåpningen på laderstasjonen.

5. Vent på batteriladetiden (3 Tekniske data).

6. Batteriet lader. Under ladingen lyser kontrollampen rødt (3). Når batteriet er ladet minst 90 %, vil den grønne kontrollampen lyse, og laderen vil gå over til vedlikeholdslading.

7. Hold laderen godt i den ene hånden, og dra klippemaskinen (1) eller batteriet (2) ut med den andre.

6.1.3 Montere klippehodet

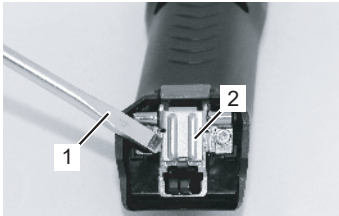

Fig. 16

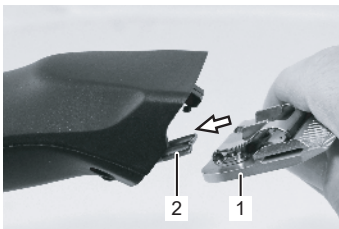

Fig. 17

1. Hvis bladhengselet (2) lukkes utilsiktet, kan du åpne det med en skrutrekker (1) ved samtidig å trykke på knivlåsen.

2. Fest klippehodet (1) på det åpne bladehengselet (2).

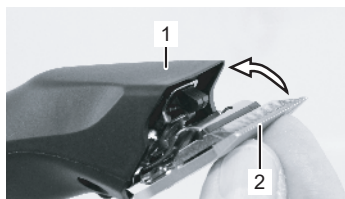

Fig. 18

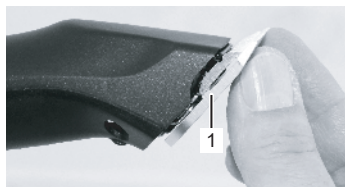

Fig. 19

3. Legg sammen klippehodet (2) med et lett trykk på klippemaskinen (1) som er slått på.

4. Forviss deg om at klippehodet (1) sitter som det skal.



HENVISNING!

For å oppnå riktig drift må du forvise deg om at klippehodet (1) sitter som det skal.

6.2 Aktiviteter under drift

6.2.1 Klipping

1. Fest og ro ned dyret tilstrekkelig før du begynner å klippe det.
2. Slå på klippemaskinen innenfor synsfeltet til dyret.
3. Nærm deg dyret varsomt forfra.
4. Under klippingen må du følge med på atferden til dyret.

6.2.2 Skifte ut batteriet

Når batteriet er utladet, slås klippemaskinen av via en vernekrems.

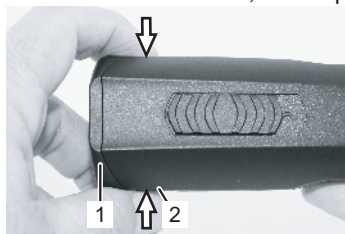

Fig. 20

1. Sett bryteren på "0" (fig.4).
2. Trykk batterisperren (2) på begge sidene inn, og dra batteriet (1) ut av klippemaskinen.

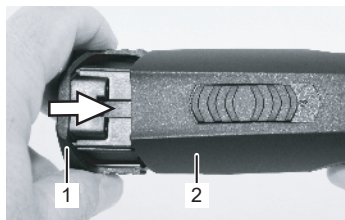

Fig. 21

3. Skyv det ladede batteriet (1) inn i klippemaskinen (2) til batterisperren går i lås på begge sider.

6.2.3 Skifte ut klippehodet



Fig. 22



Fig. 23

1. Sett bryteren på "0" (fig.4).
2. Trykk inn sperren for klippehodet.

3. Før klippehodet frem når sperren for klippehodet trykkes inn.
4. Ta av klippehodet.
5. Rengjør det åpnede hengselet med børsten.

6. Fest klippehodet på bladhengselet, og fold den inn på den påslåtte klippemaskinen med et lett trykk (fig. 17, 18, 19).

HENVISNING!



Du bør bare arbeide med skarpe blader. Sløve eller defekte blader uten tenner bør skiftes ut. Riktig kvessing av blader bør bare gjøres med spesialmaskiner eller av en spesialist. Ta da kontakt med servicesenteret.

6.2.4 Smøring

For å oppnå gode klippemaskinesultater og for å øke levetiden til klippemaskinen og klippehodet, må du påføre et tynt lag med olje mellom det øvre og nedre bladet (fig. 24).



FORSIKTIG!

Utilstrekkelig smøring av klippehodet fører til overoppheting og redusert levetid på klippemaskin og blader, så vel som redusert batterikapasitet. Derfor:

- ▶ Smør bladene tilstrekkelig under klippingen (minst hvert 15. minutt), slik at de ikke går tørre (fig. 24).
- ▶ Bruk bare de smøremidlene som anbefales av produsenten.

HENVISNING!



Bruk bare vår spesialolje eller en parafinolje som tilfredsstillende ISO VG 15-spesifikasjonen.

Den medfølgende oljen er ikke giftig og gir ingen irritasjon ved kontakt med huden eller slimhinnene. Denne parafinoljen nedbrytes til ca. 20 % etter 21 dager (CEL-L-33-T-82).

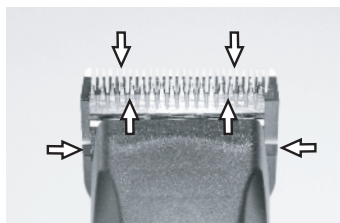

Fig. 24

Bladene må oljes før, under og etter hver gang de brukes. Hvis knivene på klipperen etterlater striper, er dette en sikker indikator på at du behøver olje. Påfør noen dråper olje foran på sidene av klippebladene (se pilene i fig. 24). Tørk av overflødig olje med en tørr klut. Smøresprayer har ikke nok olje til å opprettholde god smøring, men hjelper til med å kjøle ned bladene. Skadede eller sløve blader må straks skiftes ut for å unngå skader.



FORSIKTIG!

Fjern all overskytende eller brukt fett fra alle smørepunktene, og sørg for at dette kastes iht. lokale forskrifter.

6.2.5 Rengjøring

For å oppnå gode klippemaskinesultater og for å øke levetiden til klippemaskinen og klippehodet, må du påføre et tynt lag med olje mellom det øvre og nedre bladet (6.2.4 Smøring).

Klippehode og hengsel

Rengjør klippehodene og hengselet mellom klippeøktene.

Ladestasjon



Fig. 25

1. Koble ladestasjonen fra strømforsyningen.
2. Om nødvendig må du fjerne hår fra begge ladeåpningene.
3. Rengjør kontaktene (1) med en tørr klut om nødvendig.

Kontakter

Ved behov rengjøres kontaktene til batteriet og klippemaskinen med en tørr klut.

6.2.6 Batteriklips

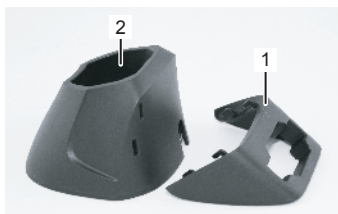

Fig. 26



Fig. 27

HENSVINING!



Når klippemaskinen ikke er i bruk daglig, bør du oppbevare den og ladestasjonen i den medfølgende emballasjen. Ved daglig bruk anbefales det å plassere klipperen eller reservebatteriet i ladestasjonen.

Batteriklipset brukes til å oppbevare det andre batteriet. Batteriklipset (1) klikkes på plass på ladestasjonen (2). Batteriklipset kan brukes som ekstrastyr.

1. Sett inn batteriet som vist (fig. 27) med kontaktene vendt nedover. Begge innsettingsretninger er mulig.

7 Feillister

- Disse feilsøkingsoppgavene kan for det meste utføres av operatøren.
- Noen oppgaver kan bare utføres av fagfolk eller på et autorisert verksted. Disse oppgavene er merket med (S).

Feil	Årsak	Løsning
Øvre blad beveger	Klippehodet sitter ikke som det skal	Fest klippehodet ordentlig mens motoren går
	Klippevogn er defekt	Skift ut klippevognen (S)
	Knivene på over- og undersiden er klistret	Rengjør og olje knivene
Klippemaskinen dårlig eller ikke i det hele tatt	Klippebladet er sløvt	Klippebladene er ikke riktig kvesset (S)
	Få de øvre og nedre bladene kvesset	
	Klippebladene er ikke oljet	Smør klippebladene hvert 15. minutt
	Dyrets' hår er vått	Klipp bare tørt hår
	Hår har festet seg mellom øvre og nedre blad	Ta av klippehodet, skyv det øvre bladet halvt vekk fra klippehodet, fjern hårene mellom det øvre og nedre bladet
	Klippehodet har for lite klippetrykk	Få klippehodet undersøkt (S)

Feil	Årsak	Løsning
Ingen turtallsdifferanse trinn I eller II	Motoren og/eller elektromotoren defekt	Informere kundeservice
Motoren går ikke	Batteriet er tomt	Lad opp batteriet
	Kontakter skitne	Slå av klippemaskinen og rengjør kontaktene
	Defekt batteri	Skift ut batteriet
	Sviltukt fra motorhuset, motor utbrent	Få motoren og/eller elektronikken skiftet ut (S)
	Motoren og/eller elektromotoren defekt	Få motoren og/eller elektronikken skiftet ut (S)
	Klippehodet blokkert	Rengjør og smør klippehodet
Driftstiden til et fulladet batteri er for kort og/eller bladene blir varme	Klippebladene ikke smurt tilstrekkelig	Smør klippebladene
	Det ble brukt et utladet, ikke fulladet eller defekt batteri	Bruk bare intakt og fulladet originalbatteri
Ingen visning på ladenivåvisning	Batteriet er helt utladet	Sett batteriet i ladestasjonen
	Defekt batteri	Skift ut batteriet
Kontrollampen på ladestasjonen lyser ikke	Ladestasjonen er ikke koplet til strømforsyningen	Kople ladestasjonen til strømforsyningen
	Ladestasjonen er defekt	Få ladestasjonen undersøkt (S)
Når batteriet er tomt, skifter ikke ladestasjons-LED-lyset fra grønt til rødt	Kontaktene på batteriet og/eller ladestasjonen er skitne	Kontakte reinigen
	Defekt batteri	Skift ut batteriet
	Batteriet er helt utladet	Sett batteriet i ladestasjonen i minst 20 minutter. Skift batteri hvis ladeprosessen ikke starter.
	Kontaktene på ladestasjonen er deformert	Få ladestasjonen reparert (S)

8 Reservedeler

Se illustrasjon av reservedeler på slutten av denne instruksjonsboken.



ADVARSEL!

Defekte reservedeler kan føre til skader og funksjonssvikt og kan gå utover sikkerheten. Derfor:

- ▶ Bruk kun originale reservedeler fra produsenten. Kjøp reservedelene fra den offisielle distributøren eller direkte fra produsenten.
- ▶ Hvis du ikke bruker originale reservedeler, vil dette ugyldiggjøre alle garanti- og servicekrav.

Pos. Nr.	Betegnelse	Antall	Pos. Nr.	Betegnelse	Antall
1	Øvre kabinett komplett	1x	28	Nedre blad	1x
2	Nedre kabinett komplett	1x	29	Skrue M3,5x4	2x
3	Li-ion-batteri 7,2 V / 2,85 Ah	1x	30	Ladestasjon uten strømadapter	1x
4	Motor BDC komplett	1x	31	Kabinett til ladestasjon	1x
5	Motorholder foran	1x	32	Ladestasjon for batteriklemme	1x
6	Motorholder bak	1x	33	Lysleder	1x
7	PCB klippemaskin	1x	34	PCB-ladestasjon	1x
8	Klippevogn	1x	35	Bunnplate ladestasjon	1x
9	Gummiøre	1x	36	Skumskive Ø25x8	1x
10	Tetning	1x	37	Gummifot	3x
11	PT-skrue Kombitorx KA30x16	12x	50	Strømkabel med plugg	1x
12	PT-skrue Kombitorx KA30x8	1x	51	Støpsel EU	1x
22	Bladåpning	1x	52	Støpsel AU/ARG	1x
23	Knivstopp rød	1x	53	Støpsel GB	1x
24	Klippetrykk fjær	1x	54	Støpsel US-JP	1x
25	Bladstyring	1x	55	Støpsel KR	1x
26	Klemmemontering	1x	56	Støpsel BR	1x
27	Øvre blad	1x			

9 Avhending



FORSIKTIG!

Miljøskadelig ved uriktig avhending!

Elektrisk avfall, batterier, smøre- og andre hjelpestoffer er spesialavfall og kasting må kun skje gjennom godkjente returpunkt!



HENVISNING!

Når du skal kaste klippemaskinen og ladestasjonen, må du levere dem til en egnet miljøstasjon eller en spesialbutikk for elektronikk.

Sisällysluettelo

1	Turvallisuus	3
1.1	Henkilöt.....	3
1.2	Symbolit ja varoitukset.....	3
1.3	Määräystenmukainen käyttö	4
1.4	Henkilökohtaiset suojavarusteet.....	4
1.5	Virtalähde	4
1.6	Eläimet.....	5
1.7	Akku.....	5
1.8	Terät.....	7
1.9	Lapset.....	7
1.10	Palovammat, tulipalot, sähköiskut tai henkilövahingot.....	7
2	Yleistä	8
2.1	Takuuehdot.....	8
2.2	Asiakaspalvelu.....	8
2.3	Vastuuvapaus	8
3	Tekniset tiedot	9
3.1	Yleistietoja	9
3.2	Verkköjännite	9
3.3	Käyttöolosuhteet.....	9
4	Kokoonpano ja toiminta.....	9
4.1	Toimituksen sisältö	9
4.2	Yleiskuvaus	9
4.3	Tiivistelmä.....	10
4.4	Käyttöosat.....	10
4.5	Latauslaite	10
4.6	Akku.....	11
4.7	Varaustilan näyttö.....	11
5	Kuljetus, pakkaaminen ja säilytys	11
6	Käyttö	12
6.1	Ensimmäinen käyttökerta	12
6.1.1	Latauslaitteen käyttö	12
6.1.2	Lataa akku	12
6.1.3	Leikkuupään kiinnittäminen.....	13
6.2	Toimet käytön aikana.....	14
6.2.1	Leikkaaminen	14
6.2.2	Akun vaihtaminen	14
6.2.3	Leikkuupään vaihtaminen.....	15
6.2.4	Voitelu	15
6.2.5	Puhdistus	16
6.2.6	Akunpidin.....	17
7	Vianmääritys	17
8	Varaosat	19
9	Hävittäminen	19



HUOMAUTUS!

Lue ohjeet huolellisesti ennen käytön aloittamista.

1 Turvallisuus

Tämän oppaan ohjeiden ja turvamääräysten noudattamatta jättäminen voi aiheuttaa toimintahäiriöitä tai vakavia henkilövammoja.

1.1 Henkilöt

- Käyttäjän on oltava kokenut niiden eläinten parissa, joiden karvaa leikataan.
- Lapset eivät saa käyttää laitetta.

Karvanleikkuukonetta saa käyttää vain henkilöt, joiden työhön luotetaan. Huumeiden, alkoholin tai lääkkeiden vaikutuksessa olevat henkilöt eivät saa käyttää laitetta.

1.2 Symbolit ja varoitukset

Käyttöohjeessa käytetään erilaisia symboleja. Ne viittaavat mahdollisiin vaaroihin tai ovat merkinä teknisistä tiedoista, joiden huomiotta jättämisen seurauksena ovat henkilöja esinevauriot tai kooneen epätaloudellinen käyttö.

Vaaran symboli



VAROITUS!

Tarkoittaa mahdollisesti vaarallista tilannetta. Jos sitä ei vältetä, seurauksena voi olla vakava loukkaantuminen tai jopa kuolema.



HUOMIO!

Tarkoittaa mahdollisesti vaarallista tilannetta. Jos sitä ei vältetä, seurauksena voi olla lievä tai vähäinen loukkaantuminen.

Informaatiosymboli



HUOMAUTUS!

Jos ohjetta ei noudateta, seurauksena voi olla käyttöhäiriöitä tai vaurioita.

1.3 Määräystenmukainen käyttö

Laite on erityisesti suunniteltu ja rakennettu tässä kuvattua käyttö-tarkoitusta varten.

Laite on nimenomaisesti suunniteltu käytettäväksi koirille, kissoille, karjalle ja hevosille. Laite on tarkoitettu ammattikäyttöön.

Kaikkien tämän oppaan ohjeiden noudattaminen on osa laitteen käyttötarkoitusta.

Muu käyttö on kielletty.

Laitetta saa käyttää vain sen mukana toimitetun virtalähteen kanssa.



VAROITUS!

Erikseen kiellettyä on:

- Koneen käyttö henkilöillä.
- Muiden eläimien karvanleikkuu, erityisesti vaarallisten eläinten, kuten petoeläinten.

1.4 Henkilökohtaiset suojaruuvit

Liukumattomat kengät, jotka estävät liukastumisen liukkaalla alustalla.

1.5 Virtalähde



VAARA!

Sähköiskuvaaran vähentäminen:

- ▶ Älä tartu laitteeseen, joka on pudonnut veteen. Irrota pistoke välittömästi pistorasiasta.
- ▶ Älä käytä suihkussa tai kylpyammeessa.
- ▶ Älä aseta tai säilytä laitetta siten, että se voi pudota tai päätyä kylpyammeeseen tai pesualtaaseen.
- ▶ Muulloin kuin ladattaessa: Irrota laitteen pistoke pistorasiasta aina välittömästi käytön jälkeen.
- ▶ Irrota laitteen pistoke ennen puhdistamista.



VAROITUS!

Verkkojännitteeseen koskeminen aiheuttaa hengenvaaran. Siksi:

- ▶ Irrota pistoke vetämällä aina suoraan pistokkeesta. Älä koskaan vedä johdosta, se voi vaurioitua.
- ▶ Jos eriste vaurioituu, kytke virtalähde heti irti ja korjaa vauriot.
- ▶ Ennen verkkovirtaan kytkemistä tarkista, että laitteen tiedot täsmäävät verkkovirran arvoihin.
- ▶ Kytke latauslaite vain ehjään pistorasiaan.

- ▶ Älä koskaan kierrä johtoa laitteen ympärille. Pidä johto etäällä kuumista alustoista ja esineistä. Älä päästä laitetta kostumaan. Se voi aiheuttaa oikosulun.
- ▶ Älä leikkaa märkien eläinten karvaa.
- ▶ Puhdista laite ilman nesteitä harjalla ja puhdistusharjalla.
- ▶ Älä koskaan upota karvanleikkuukonetta tai sen leikkuupäätä nesteisiin, kuten veteen, saippuaveteen, dieselöljyyn tai bensiiniin. Tämä voi vahingoittaa vakavasti mekaniikkaa ja moottoria.
- ▶ Älä kytke virtaa karvanleikkuukoneeseen tai latauslaitteeseen, jos epäilet niihin joutuneen nestettä. Vie laitteet huoltoon.
- ▶ Keskeytä energiansyöttö ennen huoltotöiden aloittamista; vedä pistoke irti. Älä kosketa leikkuuterien aluetta koneen ollessa liitettyinä virtalähteeseen. Keskeytä aina ensin virransyöttö työskennellessäsi leikkuuterien/leikkuupään parissa.

1.6 Eläimet



VAROITUS!

Karvanleikkuukoneen ääni voi hermostuttaa eläimiä. Eläimen potku, hyökkäys tai paino voivat aiheuttaa vakavia vammoja. Siksi:

- ▶ Ainoastaan eläinten käsittelyyn tottuneet henkilöt saavat leikata niiden karvaa.
- ▶ Asettele ja rauhoita eläin riittävästi ennen karvanleikkuuta.
- ▶ Työskentele varovaisesti.
- ▶ Asiattomat henkilöt eivät saa olla leikkuupaikalla.

1.7 Akku

Älä lataa laitetta sellaisessa paikassa tai aseta tai jätä laitetta sellaiseen paikkaan, jossa:

- eläimet voivat vahingoittaa laitetta
- tai laite on alttiina vedelle.
- ▶ Kytke laturi suoraan pistorasiaan, älä käytä jatkojohtoa.
- ▶ Irrota laturi pistorasiasta, ennen kuin asetat laitteen siihen tai poistat laitteen siitä.

Laitte tai laturi, jossa on piikit pistorasiaan kytkemistä varten:

- ▶ Kytke laturi suoraan pistorasiaan, älä käytä jatkojohtoa.
- ▶ Irrota laturin pistoke, ennen kuin asetat laitteen siihen tai poistat laitteen siitä.



VAROITUS!

Akun väärä käsittely aiheuttaa vammautumisvaaran!

Ladattavaa akkua on käsiteltävä varoen. Siksi:

- ▶ Käytä ainoastaan alkuperäistä akkua.
- ▶ Älä heitä akkua tuleen tai altista sitä kuumuudelle. Akku voi räjähtää.
- ▶ Käytä ainoastaan ehjää akkua.
- ▶ Älä altista akkua tai latauslaitetta suoralle auringonvalolle tai kosteudelle.
- ▶ Älä koskaan oikosulje akkua. Sen aiheuttama kuumeneminen voi johtaa akun räjähtämiseen.
- ▶ Älä koskaan avaa akkua. Väärinkäytön yhteydessä ulos tuleva neste voi ärsyttää ihoa. Älä koske akun nesteeseen. Jos nestettä joutuu iholle, pese se runsaalla vedellä. Jos nestettä joutuu silmiin, huuhtelee silmiä heti vedellä 10 minuutin ajan ja hakeudu välittömästi lääkärille.
- ▶ Akku on poistettava laitteesta, ennen kuin laite romutetaan.
- ▶ **Älä lähetä konetta akku asennettuna**
Poista akku koneesta ennen koneen lähettämistä. Akkuja saa lähettää vain kansallisia ja kansainvälisiä määräyksiä noudattaen ja sääntöjen mukaan merkittynä. Viallisten akkujen lähettämistä koskevia määräyksiä on noudatettava ehdottomasti.



HUOMIO!

Akun väärä käsittely lyhentää sen kestoikää!

Väärin käsiteltynä akun varauskyky heikkenee. Siksi:

- ▶ Käytä ainoastaan alkuperäistä latauslaitetta. Muut latauslaitteet voivat tuhota akun.
- ▶ Jos latauslaitetta ei käytetä pitkään aikaan, irrota sen pistoke pistorasiasta.
- ▶ Irrota akku ja karvanleikkuukone latauslaitteesta, kun latauslaite ei ole kytkettynä verkkovirtaan.
- ▶ Älä koskaan työnnä esineitä latauslaitteen aukkoihin tai karvanleikkuukoneen latausaukkoon.
- ▶ Akku, joka ei enää lataudu, voi vaurioittaa latauslaitetta ja se on vaihdettava uuteen.

1.8 Terät



VAROITUS!

Terien liike ja niiden terävät reunat voivat vaurioittaa ihoa. Siksi:

- ▶ Työskentele varovaisesti.
- ▶ Älä koske liikkuviin teriin.
- ▶ Leikkuuterä voi kuumentua pitkään kestävän käytön seurauksena.

1.9 Lapset



VAROITUS!

Älä koskaan jätä laitetta ilman valvontaa ja ole hyvin varovainen, jos käytät sitä lasten läheisyydessä tai sellaisten henkilöiden, jotka eivät ymmärrä vaaroja.

Lapset eivät saa käyttää laitetta. Lapset eivät saa leikkiä laitteella.

1.10 Palovammat, tulipalot, sähköiskut tai henkilövahingot



VAROITUS!

Palovammojen, tulipalojen, sähköiskujen tai henkilövahinkojen vaaran vähentäminen:

- ▶ Laitetta ei saa koskaan jättää valvomatta, kun se on kytkettynä sähköverkkoon (jos laitetta käytetään irrotettavalla virtalähteellä).
- ▶ Älä koskaan ota laitetta käyttöön, jos sen johto tai pistoke on vaurioitunut, jos se ei toimi asianmukaisesti, kun se on pudonnut tai vaurioitunut tai kun se on pudonnut veteen. Vie laite tutkittavaksi ja korjattavaksi huoltokeskukseen.
- ▶ Älä käytä laitetta tai ota sitä käyttöön ulkona, kun käytetään aerosolituotteita (suihkeita).
- ▶ Älä käytä laitetta, jos sen kampa on vaurioitunut tai murtunut, koska käyttö voi tällöin johtaa vammoihin.
- ▶ Kytke pistoke aina ensin laitteeseen ja vasta sitten pistorasiaan. Erota kytkentä kääntämällä kaikki käyttöosat pois päältä (esim. 0-asentoon) ja irrottamalla pistoke sitten pistorasiasta.

2 Yleistä

Tässä oppaassa neuvotaan koneen turvallinen ja tehokas käsittely. Turvallisen käytön perustana on noudattaa kaikkia tämän oppaan turvallisuuteen ja käyttöön liittyviä ohjeita.

Säilytä tämä käyttöopas. Jos luovutat laitteen muille, anna tämä käyttöopas mukana.

2.1 Takuuehdot

Takuuehdot sisältyvät valmistajan yleisiin ehtoihin.

2.2 Asiakaspalvelu

Asiakaspalvelumme ja valtuutetut huoltoliikkeemme auttavat teknisissä asioissa.

Lisäksi olemme kiinnostuneet kuulemaan sellaisista uusista tiedoista ja käyttökokemuksista, joiden avulla voimme kehittää tuotteitamme.

2.3 Vastuuvapaus

Kaikki tämän oppaan tiedot on kerätty nykyisten standardien, säännösten ja nykyisen tekniikan perusteella sekä huomioiden kokemuksemme ja havaintomme vuosien ajalta.

Valmistaja ei vastaa haitoista, joiden aiheuttaja on:

- Käyttöoppaan huomiotta jättäminen.
- Karvanleikkuukoneen käyttö muuhun kuin ilmoitettuun käyttö-tarkoitukseen.
- Ohjeistamattomien henkilöiden toiminta.
- Tekniset muutokset.
- Hyväksymättömien varaosien käyttö.

Toimituksen varsinainen sisältö voi poiketa eri mallien ilmoitetusta johtuen tilatuista lisävarusteista tai uusimmista tuotemuutoksista, jotka eivät vastaa tässä esitettyä ja kuvattua.

Tämä tuote on kehitetty ja koottu parhaista mahdollisista saatavilla olevista osista. Se on suunniteltu toimimaan pitkään ja moitteettomasti. Korjauksissa saa käyttää vain Heiningerin alkuperäisiä varaosia. Muunlaisten osien käyttäminen heikentää tuotteen tehoa, ja myös tuotteen takuu raukeaa.

3 Tekniset tiedot

3.1 Yleistietoja

Karvanleikkukone	Pituus	204 mm
	Leveys	50 mm
	Korkeus	44 mm
	Paino akkuineen	415 g
Latauslaite	Latausaika 20 °C	60-80 min
Akku	Tyyppi	Li-Ion
	Jännite	tyyppikilven mukaan
	Kapasiteetti	tyyppikilven mukaan

3.2 Verkkojännite

Sähkö (latauslaite)	Jännite	100–240 V
	Latausvirta enintään	tyyppikilven mukaan

3.3 Käyttöolosuhteet

Arvot	Käyttölämpötila	0–40 °C
	Suhteellinen kosteus, enintään	75%
	Tärinä a_{hv}	< 1,82 m/s ²
	Melupäästöt (L_{pAm})	< 59 dB

4 Kokoonpano ja toiminta

4.1 Toimituksen sisältö

Karvanleikkukone	1 kpl
Leikkuupää (laitekohtainen)	1 kpl
Vara-akku (laitekohtainen)	1 kpl
Latauslaite	1 kpl
Öljynlevitin	1 kpl
Puhdistusharja	1 kpl
Käyttöohjeet	1 kpl
Kuljetus- ja säilytyspakkaus	1 kpl
Akunpidin	1 kpl
Virtalähde ja vaihdettava pistoke	1 kpl

4.2 Yleiskuvaus

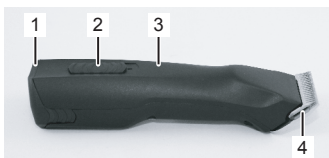

- 1 Akku
- 2 Kytin
- 3 Karvanleikkukone
- 4 Leikkuupää
- 5 Leikkuupään lukitus
- 6 Akun lukitus

Kuva 1



Kuva 2

4.3 Tiivistelmä

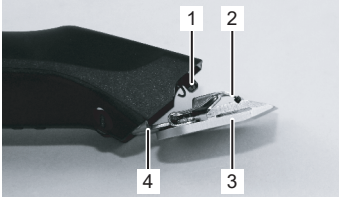

Kuva 3

Karvanleikkurilla voi leikata koirien, kissojen, nautojen ja hevosten karvoja kahdella nopeudella. Leikkuuteränä on kaksi kampaista terää. Ihoa vasten oleva alaterä (3) on kiinteä ja kiinni teräsaranassa (4). Yläterä (2) liikkuu poikittain siihen nähden. Yläterää liikuttaa käyttövipu (1).

4.4 Käyttöosat

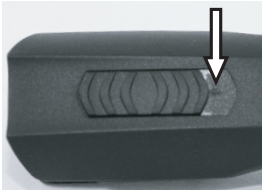

Kuva 4 Kytin
OFF-asennossa ("0")

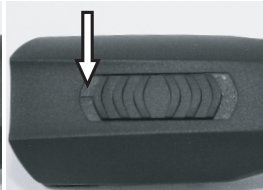

Kuva 5 Kytin
ON-asennossa ("I")

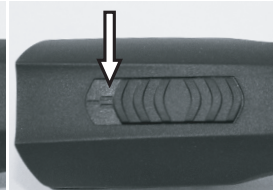

Kuva 6 Kytin
ON-asennossa ("II")



Kuva 7 Leikkupään lukitus



Kuva 8 Akun lukitus

4.5 Latauslaite

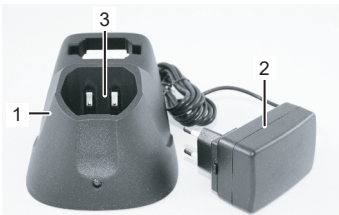

Kuva 9

- 1 Latauslaite
- 2 Muuntaja
- 3 Karvanleikkurikoneessa olevan akun latausaukko

4.6 Akku



- 1 Akun lukitus
- 2 Koskettimet

Kuva 10

4.7 Varaustilan näyttö

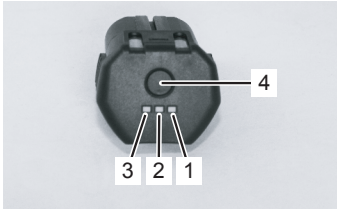

Kuva 11

1. Tarkista akun varaustaso pitämällä painiketta (4) painettuna.
 - Ei valoa: Akku on syväpurkautunut tai viallinen
 - Näyttö vilkkuu: Akun varaustaso on noin 0–10 % – vaatii latauksen
 - Yksi merkkivalo palaa (1): Akun varaustaso on noin 11–30 %
 - Kaksi merkkivaloa (1 ja 2) palaa: Akun varaustaso on noin 31–60 %
 - Kolme merkkivaloa (1, 2 & 3) palaa: Akun varaustaso on > 60 %

5 Kuljetus, pakkaaminen ja säilytys

Tarkista heti pakkauksen saatuasi, että se sisältää kaikki osat ja on vahingoittumaton.

HUOMAUTUS!



Ilmoita mahdollisista vaurioista heti kun havaitset ne. Mahdolliset vauriot korvataan vain, jos ne ilmoitetaan määräajassa.

Pakkaus on tehty ympäristöystävällisestä materiaalista.

Pakkaus on suunniteltu suojaamaan osia kuljetusvaurioilta, syöpymiseltä ja muilta vahingoilta.

Säilytä karvanleikkukone ja varusteet seuraavasti:

- ▶ Säilytetään aina toimitetussa pakkauksessa.
- ▶ Säilytä sisätiloissa.
- ▶ Säilytä kuivassa ja pölyttömässä tilassa.
- ▶ Suojaa suoralta auringonvalolta.
- ▶ Vältä mekaanisia iskuja.
- ▶ Varastointilämpötila: 0 - 40 °C.
- ▶ Suhteellinen kosteus enintään 75 %. Tarkasta yli 3 kuukauden varastoinnin aikana osien kunto ajoittain. Lataa tarvittaessa.

6 Käyttö



VAROITUS!

Virheellinen käyttö voi aiheuttaa henkilö- tai omaisuusvahinkoja. Siksi:

- Käytä laitetta tämän oppaan ohjeiden mukaisesti.

6.1 Ensimmäinen käyttökerta

6.1.1 Latauslaitteen käyttö

- Huomioi luvun Käyttöolosuhteet (3 Tekniset tiedot).
- Laitteen alustan on oltava tasainen ja riittävän vakaa ja tukeva.
- Sijoituspaikan on oltava suojattu kosteudelta ja sateelta.
- Ulkotilojen pistorasiat on varustettava jäännösvirtalaitteella (FI).
- Huolehdi työtilan riittävästä valaistuksesta ja ilmanvaihdesta.
- Sijoituspaikan on oltava lasten ulottumattomissa.



Kuva 12

1. Aseta latauslaite kiinteälle, tasaiselle, kuivalle, puhtaalle ja tilavalle alustalle.
2. Kytke latauslaite pistorasiaan.

3. Aseta karvanleikkuukone akkuineen latauslaitteeseen siten, että karvanleikkuukoneen yläosa osoittaa itseesi päin ja laitteen kosketinpinnat ovat latauslaitteen kosketinpintoja vasten. Laitteen yläosa on se osa, jossa on kytkin (Kuva 12).
4. Latauksen aikana LED-merkkivalo palaa punaisena. Kun lataus on päättynyt, LED-valo palaa vihreänä ja laite on käyttövalmis. Tässä latauslaitteessa on LED-merkkivalo.

6.1.2 Lataa akku

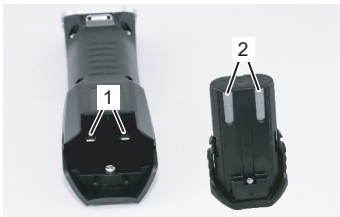

Kuva 13

1. Tarkista, että karvanleikkuukoneen (1) ja akun (2) kosketinpinnat ovat puhtaat.
2. Varmista, että karvanleikkuukoneen kytkin on OFF-asennossa ("0") (Kuva 4).

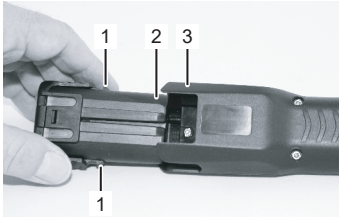

Kuva 14



Kuva 15

3. Työnnä akku (2) karvanleikkuukoneeseen (3), kunnes akun lukitus (1) kytkeytyy molemmin puolin.

4. Aseta karvanleikkuukone akkuineen (1) tai pelkkä akku (2) yläpuolelta voimaa käyttämättä latauslaitteen vastaavaan aukkoon.

5. Odota akun latausaika (3 Tekniset tiedot).

6. Akku latautuu. Latauksen aikana merkkivalo palaa punaisena (3). Akun latauduttua vähintään 90 %: iin vihreä merkkivalo syttyy, ja latauslaite siirtyy ylläpitolataukseen.

7. Pidä laturista kiinni toisella kädellä ja vedä karvanleikkuukone (1) tai akku (2) irti toisella kädellä.

6.1.3 Leikkuupään kiinnittäminen

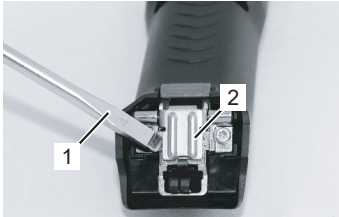

Kuva 16

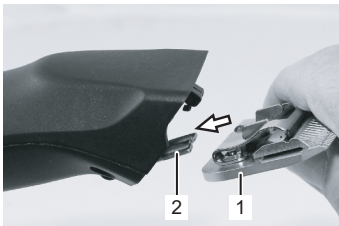

Kuva 17

1. Jos terän sarana (2) sulkeutuu vahingossa, avaa se ruuvimeisselillä (1) painamalla samanaikaisesti terän lukitusta.

2. Aseta leikkuupää (1) avoimeen teräsaranaan (2).

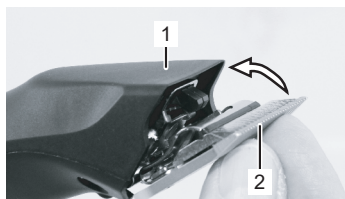

Kuva 18

3. Taivuta leikkuupää (2) painamalla kevyesti karvanleikkuukoneeseen (1), joka on kytketty päälle.

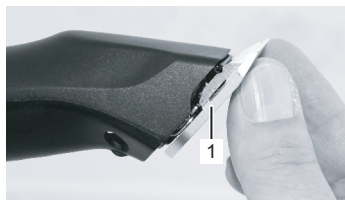

Kuva 19

4. Toiminnan varmistamiseksi tarkista, että leikkuupää (1) kiinnittyy oikein.



HUOMAUTUS!

Varmista, että leikkuupää (1) kiinnittyy tiukasti.

6.2 Toimet käytön aikana

6.2.1 Leikkaaminen

1. Asettele ja rauhoita eläin riittävästi ennen karvanleikkuuta.
2. Käynnistä karvanleikkuukone eläimen nahden.
3. Lähesty eläintä edestä.
4. Tarkkaile leikkaamisen aikana eläimen käyttäytymistä.

6.2.2 Akun vaihtaminen

Akun tyhjentymässä karvanleikkuukoneen virta katkeaa suojaapiirin avulla.

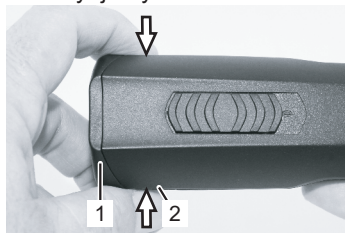

Kuva 20

1. Siirrä kytkin asentoon "0" (Kuva 4).
2. Työnnä akun lukitusta (2) molemmilta puolilta sisäänpäin ja vedä akku (1) ulos karvanleikkuukoneesta.

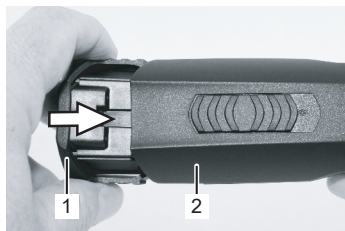

Kuva 21

3. Työnnä ladattu akku (1) karvanleikkuukoneeseen (2), kunnes akun lukitus kytketty molemmin puolin.

6.2.3 Leikkuupään vaihtaminen



Kuva 22



Kuva 23

1. Siirrä kytkin asentoon "0" (Kuva 4).
2. Paina leikkuupään lukitusta.

3. Taita leikkuupäätä eteenpäin samalla kun painat sen lukitusta.
4. Irrota leikkuupäätä.
5. Puhdista avoin sarana mukana toimitetulla harjalla.

6. Kiinnitä haluamasi leikkuupää terän saranaan ja taita se päälle kytkettyyn karvanleikkuukoneeseen kevyesti painamalla (Kuvat 17, 18, 19).



HUOMAUTUS!

Käytä vain teräviä teriä. Vaihda tylsistyneet tai hampaita menettäneet terät. Terien teroitus on tehtävä erityisellä koneella tai asiantuntijan avulla. Ota tällöin yhteyttä huoltoon.

6.2.4 Voitelu

Hyvän leikkutuloksen varmistamiseksi sekä karvanleikkuukoneen ja leikkuupään kestoiän lisäämiseksi on tarpeen levittää ohut kerros öljyä ylä- ja alaterän väliin (Kuva 24).



HUOMIO!

Leikkuupään riittämätön voitelu aiheuttaa kuumenemistä ja karvanleikkuukoneen sekä terien kestoiän alentumista sekä akun käyttöajan lyhenemisen. Siksi:

- ▶ Voitele teriä riittävästi leikkuun aikana (vähintään 15 minuutin välein), siten, että ne eivät valu (Kuva 24).
- ▶ Käytä ainoastaan valmistajan suosittelemia voiteluaineita.



HUOMAUTUS!

Käytä ainoastaan meidän erikoisöljyä tai parafiniöljyä, joka täyttää ISO VG 15 vaatimukset.

Mukana tuleva öljy on myrkytöntä eikä ärsytä ihokosketuksessa tai limakalvoilla. Tämä parafiniöljy hajoaa noin 20 % 21 päivän kuluessa (CEL-L-33-T-82).

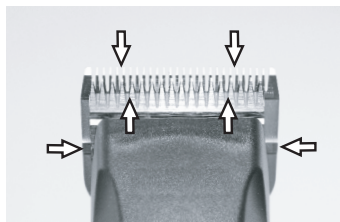

Kuva 24

Terät on öljyttävä ennen kutakin käyttöä, käytön aikana ja jälkeen. Jos karvanleikkurin terät jättävät raitoja, on lisättävä öljyä. Tiputa muutama tippa öljyä terien kärkeen ja sivuille (katso nuolet kuvassa 24). Pyyhi liika öljy kuivalla pehmeällä kankaalla. Voitelusuihke ei tuota riittävästi öljyä hyvää voitelua varten, mutta sillä voi jäähdyttää teriä. Vaihda rikkoutuneet ja vaurioituneet terät vammojen välttämiseksi.



HUOMIO!

Pyyhi pois kaikki valuva, käytetty tai liika rasva kaikista voitelukohteista ja hävitä paikallisten määräysten mukaisesti.

6.2.5 Puhdistus

Hyvän leikkuutuloksen varmistamiseksi sekä karvanleikkukoneen ja leikkupään kestoiän lisäämiseksi on tarpeen levittää ohut kerros öljyä ylä- ja alaterän väliin (6.2.4 Voitelu).

Leikkuupää ja sarana

Puhdista leikkuupäät ja sarana leikkuukertojen välillä.

Latauslaite



Kuva 25

1. Irrota latauslaite pistorasiasta.
2. Poista tarvittaessa karvat latausaukoi-
sta.
3. Puhdista tarvittaessa
kosketinpinnat (1) ja kuivalla liinalla.

Koskettimet

Puhdista tarvittaessa akun ja karvanleikkukoneen kosketinpinnat.

6.2.6 Akunpidin

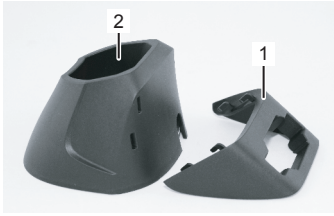

Kuva 26



Kuva 27

HUOMAUTUS!



Mikäli laitetta ei käytetä päivittäin, säilytä karvanleikkuukone ja latauslaite mukana tulleessa pakkauksessa. Päivittäin käytettynä suosittelemme karvanleikkurin ja vara-akun säilyttämistä latauslaitteessa.

Akunpitimessä säilytetään toista akkua. Akunpidin (1) kiinnitetään latauslaitteeseen (2). Akunpidintä voi käyttää valinnaisesti.

1. Aseta akku kuvan osoittamalla tavalla (Kuva 27) kosketinpinnat alaspäin. Sen voi asettaa molemmin päin.

7 Vianmääritys

- Käyttäjä voi tehdä useimmat tässä kuvatut vianmääritystoimet.
- Joihinkin toimiin tarvitaan koulutettu henkilö tai huoltoliike. Nämä toimet on varustettu merkinnällä (S).

Toimintahäiriö	Syy	Toimenpide
Yläterä ei liiku	Leikkuupää ei ole kunnolla kiinni	Kytke leikkuupää oikein moottorin ollessa käynnissä
	Käyttövipu on vioittunut	Vaihda käyttövipu (S)
	Ylä- ja alaterä ovat tahmeita	Puhdista ja öljyä terät
Karvanleikkuukone leikkaa huonosti tai ei ollenkaan	Karvanleikkuukoneen terä on tylsä	Karvanleikkuukoneen teriä ei ole hiottu oikein keskeltä (S)
	Teroituta terät huollossa	
	Karvanleikkuukoneen teriä ei ole öljytty	Voitele terät 15 minuutin välein
	Eläimen karva on märkää	Leikkaa vain kuivaa karvaa
	Karvaa juuttunut ylä- ja alaterän väliin	Irrota leikkuupää, työnnä yläterä puolittain irti leikkuupäädystä ja poista karvat ylä- ja alaterän välistä
	Leikkuupään leikkauspaine on liian pieni	Tarkastuta leikkuupää (S)

Toimintahäiriö	Syy	Toimenpide
Ei kierroslukueroa tasolla I ja II	Moottori ja/tai elektroniikka vioittunut	Ota yhteyttä huoltoliikkeeseen
Moottori ei käy	Akku tyhjä	Lataa akku
	Kosketinpinnat likaiset	Katkaise laitteesta virta ja puhdista kosketinpinnat
	Viallinen akku	Vaihda akku uuteen
	Palaneen hajua moottorikotelosta. Moottori ylikuumentunut	Vaihdattua moottori ja/tai elektroniikka (S)
	Moottori ja/tai elektroniikka vioittunut	Vaihdattua moottori ja/tai elektroniikka (S)
	Leikkuupää tukossa	Puhdista ja voitele leikkuupää
Täysin ladatun akun käyttöaika liian lyhyt ja/tai terät kuume-nevat	Leikkuupäiden voitelu riittämätön	Öljyä leikkuuterät
	Käytössä on tyhjä, osittain ladattu tai viallinen akku	Käytä vain ehjää, täysin ladattua alkuperäistä akkua
Varaustilan näytös-sä ei näy mitään	Akku on syväpurkautunut	Laita akku latausasemaan
	Viallinen akku	Vaihda akku uuteen
Latauslaitteen merkkivalo ei pala	Latauslaitetta ei ole kytketty verkkovirtaan	Kytke latauslaite pistorasiaan
	Latauslaite on viallinen	Tarkastuta latauslaite (S)
Kun akku on tyhjä, latausaseman merkkivalo ei vaihdu vihreästä punaiseksi	Akun ja/tai latauslaitteen kosketinpinnat likaiset	Puhdista kosketinpinnat
	Viallinen akku	Vaihda akku uuteen
	Akku on syväpurkautunut	Aseta akku latausasemaan vähintään 20 minuutiksi. Jos lataus ei ala, vaihda akku uuteen.
	Latauslaitteen koskettimet vääntyneet	Vie latauslaite huoltoon (S)

8 Varaosat

Katso varaosien piirustuksia tämän ohjekirjan lopussa.



VAROITUS!

Väärät varaosat voivat aiheuttaa vahinkoja, toimintahäiriöitä tai rikkoutumisen ja heikentää turvallisuutta. Siksi:

- ▶ Käytä vain valmistajan alkuperäisiä varaosia. Osta varaosat valtuutetulta jälleenmyyjältä tai suoraan valmistajalta.
- ▶ Muiden kuin alkuperäisvaraosien käyttäminen mitätöi kaikki vaatimukset takuusta ja huollosta.

Koh- ta Nro	Kuvaus	Määrä	Koh- ta Nro	Kuvaus	Määrä
1	Täydellinen kotelon yläpuoli	1x	28	Aläterä	1x
2	Täydellinen kotelon alapuoli	1x	29	Ruuvi M3,5x4	2x
3	Litiumioniakku 7,2 V / 2,85 Ah	1x	30	Latausasema ilman verkkolai- tetta	1x
4	Moottori BDC, täydellinen	1x	31	Latausaseman kotelo	1x
5	Moottorin etupidike	1x	32	Latausaseman akunpidin	1x
6	Moottorin takapidike	1x	33	Valojohdin	1x
7	PCB-karvanleikkuukone	1x	34	PCB-latauslaite	1x
8	Käyttövipu	1x	35	Latauslaitteen pohjalevy	1x
9	Kumikahva	1x	36	Vaahtomuovilevy Ø25x8	1x
10	Tiiviste	1x	37	Kumitassu	3x
11	PT-ruuvi Kombitorx KA30x16	12x	50	Verkko-osa ja pistoke	1x
12	PT-ruuvi Kombitorx KA30x8	1x	51	Pistoke EU	1x
22	Terän aukko	1x	52	Pistoke AU/ARG	1x
23	Terän lukitus, punainen	1x	53	Pistoke GB	1x
24	Leikkuupainejousi	1x	54	Pistoke US-JP	1x
25	Terän ohjain	1x	55	Pistoke KR	1x
26	Kiinnike	1x	56	Pistoke BR	1x
27	Yläterä	1x			

9 Hävittäminen



HUOMIO!

Ympäristölle haitallinen väärin hävitettäessä!

Elektroniikkaromu, akut, sekä voitelu- ja muut apuaineet ovat ongelmajätettä, ja ne on annettava alan yritysten hävitettäväksi!



HUOMAUTUS!

Elektroniikkaromut, akut, voiteluaineet ja muut lisäaineet on käsiteltävät ongelmajätteinä ja ne on vietävä asianmukaiseen keräyspisteeseen.

Índice

1	Segurança.....	3
1.1	Pessoas.....	3
1.2	Símbolos e avisos.....	3
1.3	Uso adequado.....	3
1.4	Equipamento de proteção individual.....	4
1.5	Fonte de energia.....	4
1.6	Animais.....	5
1.7	Bateria.....	5
1.8	Lâminas de corte.....	7
1.9	Crianças.....	7
1.10	Queimaduras, incêndios, choques elétricos ou lesões em pessoas.....	7
2	Generalidades.....	8
2.1	Condições de Garantia.....	8
2.2	Serviço de apoio ao cliente.....	8
2.3	Limitação de responsabilidade.....	8
3	Dados técnicos.....	9
3.1	Informação geral.....	9
3.2	Voltagem da corrente.....	9
3.3	Condições de funcionamento.....	9
4	Montagem de funcionamento.....	9
4.1	Conteúdo da embalagem.....	9
4.2	Visão geral.....	10
4.3	Resumo.....	10
4.4	Elementos de funcionamento.....	10
4.5	Base de carga.....	11
4.6	Bateria.....	11
4.7	Indicador de carga.....	11
5	Transporte, embalagem e armazenamento.....	11
6	Funcionamento.....	12
6.1	Arranque inicial.....	12
6.1.1	Configuração da base de carga.....	12
6.1.2	Recarregar a bateria.....	13
6.1.3	Fixação da cabeça de tosquia.....	13
6.2	Actividades durante o funcionamento.....	14
6.2.1	Tosquia.....	14
6.2.2	Substituição da bateria.....	14
6.2.3	Substituição da cabeça de tosquia.....	15
6.2.4	Lubrificação.....	15
6.2.5	Limpeza.....	16
6.2.6	Clipe de bateria.....	17
7	Listas de avarias.....	17
8	Peças de substituição.....	18
9	Eliminação/destruição.....	19



NOTA!

Leia atentamente estas instruções antes de iniciar o funcionamento.

1 Segurança

A não observância das instruções e requisitos de segurança descritos neste manual pode provocar anomalias de funcionamento ou lesões graves em pessoas.

1.1 Pessoas

- O utilizador deve ter experiência no manuseamento dos animais a serem tosquiados.

- A operação do aparelho é proibida para crianças.

A utilização desta tosquiadora apenas está permitida a pessoas que tenham alguma experiência e que, por isso, garantam alguma segurança com o seu trabalho. Não é permitida a utilização deste equipamento a pessoas cuja reacção seja afectada pelo uso de medicamentos, drogas ou álcool.

1.2 Símbolos e avisos

No manual de instruções são utilizados diferentes símbolos. Estes remetem para possíveis perigos ou sinalizam informações técnicas, cuja inobservância causam danos pessoais e materiais ou anomalias.

Símbolo de perigo



AVISO!

Designa uma possível situação de perigo. Se não for evitada, pode resultar em ferimentos graves e mesmo fatais.



CUIDADO!

Designa uma possível situação de perigo. Se não for evitada, pode resultar em ferimentos leves ou menos graves.

Símbolo de informação



NOTA!

Indicação, cuja inobservância pode causar anomalias ou danos.

1.3 Uso adequado

O equipamento é exclusivamente desenhado e concebido para o uso e fim descrito neste manual.

O equipamento é exclusivamente destinado para a sua utilização em cães, gatos, bovinos e equinos. O aparelho destina-se a uma utilização profissional.

A conformidade de todas as indicações descritas neste manual é parte do fim a que se destina.

Outros usos e fins são expressamente proibidos.

O aparelho apenas deve ser utilizado com a unidade de fonte de alimentação fornecida.



AVISO!

É expressamente proibido:

- Utilizar o equipamento em pessoas.
- Tosquiar outro tipo de animais que não os indicados, em particular animais perigosos ou selvagens.

1.4 Equipamento de proteção individual

Sapatos anti-escorregadios, para protecção na presença de pisos escorregadios ou inclinados.

1.5 Fonte de energia



PERIGO!

De modo a reduzir o risco de choque elétrico:

- ▶ Não pegue no aparelho quando cair à água. Desligue imediatamente o aparelho da tomada elétrica.
- ▶ Não utilize o aparelho no banho ou duche.
- ▶ Não coloque ou guarde o aparelho onde haja o perigo de cair quer para uma banheira ou lavatório.
- ▶ À exceção durante o carregamento: Desligue sempre este produto da tomada imediatamente após a sua utilização.
- ▶ Desligue este aparelho da tomada antes de o limpar.



AVISO!

Existe perigo de vida no caso de contacto com alguns componentes do equipamento. Nomeadamente:

- ▶ No acto de ligar ou desligar, utilizar sempre o interruptor. Nunca puxar da tomada de energia o cabo. Para além disso, este pode ficar danificado.
- ▶ Se o isolamento se danificar, desligue imediatamente o equipamento da fonte de energia e providencie a reparação.
- ▶ Antes de ligar o equipamento à fonte de energia, compare os dados técnicos deste com os dados técnicos da fonte de energia. Ligue apenas em caso de conformidade.
- ▶ Ligue a base de carga apenas a tomadas não danificadas.
- ▶ Nunca enrole o cabo em redor da máquina e mantenha-o afastado de objectos ou debaixo destes. Mantenha o aparelho longe da humidade. Isto pode provocar um curto-circuito.
- ▶ Nunca tosquie animais molhados.

- ▶ Efectue a limpeza da máquina a seco com uma escova.
- ▶ Em geral nunca mergulhe a máquina e a cabeça de tosquia em líquidos, como água, petróleo, gasolina, etc. Isto pode causar sérios danos nos componentes mecânicos e electrónicos, ou no próprio motor.
- ▶ Não ligue a máquina ou a base de carga caso suspeite da possibilidade de ter havido penetração de líquidos. Nesta ocorrência, entregue a máquina num centro de serviço autorizado.
- ▶ Antes de iniciar qualquer trabalho de manutenção, interrompa a alimentação de energia, retirando o conector. Mesmo que a máquina esteja desligada, não toque na área das lâminas enquanto a máquina estiver ligada a uma fonte de corrente. No caso de trabalhos nas lâminas/cabeça de tosquia, corte sempre a alimentação de corrente em primeiro lugar.

1.6 Animais



AVISO!

O barulho da máquina pode perturbar e enervar os animais. Um coice, um ataque ou o próprio peso do animal pode provocar lesões e danos graves. Nomeadamente:

- ▶ Apenas pessoas com experiência em lidar com animais devem ser autorizadas a tosquiá-los.
- ▶ Fixe e acalme o animal antes de iniciar a tosquia.
- ▶ Trabalhe cuidadosamente, sem movimentos bruscos.
- ▶ A pessoas estranhas e não autorizadas não deve ser permitida a sua aproximação ao local de tosquia.

1.7 Bateria

Não carregue, instale ou coloque o aparelho onde se considere que:

- pode ser danificado por animais, ou
- ser exposto às condições climáticas
- ▶ Ligue o carregador diretamente a uma tomada elétrica - não utilize um cabo de prolongamento.
- ▶ Desligue o carregador da tomada elétrica antes de ligar ou desligar o aparelho.

No caso dum aparelho com uma ficha intercambiável contendo pinos para encaixar na tomada elétrica:

- ▶ Ligue o carregador diretamente a uma tomada elétrica - não utilize um cabo de prolongamento.
- ▶ Desligue o carregador antes de ligar ou desligar o aparelho.



AVISO!

Risco de lesão no caso de manuseamento impróprio da bateria!

A bateria recarregável deve ser manuseada com cuidado especial. Nomeadamente:

- ▶ Utilize apenas uma bateria original.
- ▶ Não deite a bateria para o fogo nem a exponha a temperaturas altas. Existe o risco de explosão.
- ▶ Utilize apenas a bateria intacta.
- ▶ Nunca exponha a bateria e a base de carga a radiações solares e à humidade.
- ▶ Nunca ligue a bateria em curto circuito. Devido ao sobreaquecimento gerado pelo curto circuito, a bateria poderá queimar.
- ▶ Nunca abra a bateria. Em caso de uso incorrecto, o líquido derramado da bateria pode provocar irritação na pele. Evite qualquer contacto com o líquido da bateria. Em caso de contacto lavar com bastante água. Se o líquido entrar em contacto com a vista lave imediatamente com bastante água durante 10 minutos e procure assistência médica sem mais demoras.
- ▶ A bateria deve ser removida do aparelho antes de ser eliminada.
- ▶ **Não enviar com a bateria colocada**
Antes do envio de uma máquina remova a bateria da mesma. As baterias apenas devem ser enviadas em conformidade com os regulamentos nacionais e internacionais com a respetiva identificação. As normas para o envio de baterias com defeito devem ser obrigatoriamente cumpridas.



CUIDADO!

A longevidade da bateria é reduzida se utilizada inadequadamente!

Ao utilizar a bateria inadequadamente, a sua capacidade será reduzida. Nomeadamente:

- ▶ Utilize apenas a base de carga original para recarregar a bateria. Outras bases de carga podem danificar a bateria.
- ▶ Quando não utilizadas por um período de tempo longo, desligue a base de carga da tomada de corrente eléctrica.
- ▶ Remova a bateria e a máquina da base de carga, quando esta não esteja ligada à corrente eléctrica.
- ▶ Nunca insira quaisquer objectos em qualquer ranhura ou abertura da base de carga ou na cavidade de carga da máquina.
- ▶ Uma bateria que deixe de receber carga deve ser substituída de imediato, pois pode provocar danos na base de carga.

1.8 Lâminas de corte



AVISO!

As lâminas de corte em movimento e as suas pontas afiadas, podem causar lesões na pele. Nomeadamente:

- ▶ Trabalhe cuidadosamente, sem movimentos bruscos.
- ▶ Evite contacto com a lâmina de corte em movimento.
- ▶ A lâmina de tosquiar pode ficar quente após uma utilização prolongada.

1.9 Crianças



AVISO!

Nunca deixe o equipamento não vigiado e utilize-o cuidadosamente quando crianças ou pessoas que não consigam perceber o risco envolvido estejam por perto.

A operação do aparelho é proibida para crianças. As crianças não devem brincar com o aparelho.

1.10 Queimaduras, incêndios, choques elétricos ou lesões em pessoas



AVISO!

De modo a reduzir o risco de queimaduras, incêndio, choque elétrico ou lesões em pessoas:

- ▶ Nunca deixe um aparelho sem vigilância quando este estiver ligado à corrente elétrica (quando utilizar o aparelho com uma fonte de alimentação removível).
- ▶ Nunca utilize este aparelho se o cabo ou ficha estiver danificado, se não funcionar de forma correta, depois de ter caído ou danificado, ou depois de ter caído à água. Leve o aparelho a um centro de serviço técnico para inspeção e reparação.
- ▶ Não utilize ou coloque em funcionamento ao ar livre durante o uso de produtos em aerossol (spray).
- ▶ Não utilize este aparelho com um pente danificado ou partido, já que pode causar lesões.
- ▶ Insira sempre a ficha primeiro no aparelho e depois na tomada elétrica. Para desligar o aparelho, coloque todos os elementos de funcionamento na posição de desligado (por exemplo "0") e depois retire a ficha da tomada.

2 Generalidades

Este manual facilita o manuseamento seguro e eficiente desta máquina de tosquia.

Os requisitos básicos para um funcionamento seguro constam de toda a informação, relativamente a segurança e funcionamento, incluída neste manual.

Mantenha em bom estado de conservação este manual. Se facultar o equipamento a terceiros, entregue-o juntamente com este manual.

2.1 Condições de Garantia

As condições de garantia estão incluídas nos termos gerais e condições do fabricante.

2.2 Serviço de apoio ao cliente

Para informação técnica, o nosso serviço de apoio ao cliente e os nossos centros de serviço autorizados, encontram-se à sua disposição. Adicionalmente, o nosso pessoal está interessado em obter novas informações em resultado da sua experiência de utilizador deste equipamento, no sentido de poder melhorar os nossos produtos.

2.3 Limitação de responsabilidade

Todos os dados e informações contidos neste manual de instruções foram redigidos tendo em consideração os níveis de exigência e regulamentos actuais, bem como ainda as nossas realizações e experiência adquirida na qualidade de fabricantes ao longo de muitos anos.

O produtor não assume qualquer responsabilidade por qualquer anomalia ou problema originado por:

- Não observação e cumprimento das instruções contidas neste manual.
- Utilização do equipamento para outro fim que não o expressamente indicado.
- Utilização do equipamento por pessoas não qualificadas para o fim a que se destina o equipamento.
- Modificações técnicas não autorizadas.
- Utilização de peças de substituição não aprovadas.

O conteúdo actual da embalagem pode diferir relativamente a modelos especialmente concebidos, a opções de encomenda ou a actualizações de equipamento e opcionais que venham eventualmente a ser incluídas posteriormente que o produtor entenda por conveniente realizar.

Este produto foi desenvolvido e montado utilizando os melhores componentes individuais disponíveis. Está concebido para propor-

cionar maior longevidade e alto desempenho. Em caso de restaurações, somente devem ser usadas peças de reposição originais Heiniger, caso contrário o rendimento do produto será prejudicado e a garantia perderá sua validade.

3 Dados técnicos

3.1 Informação geral

Máquina de tosquia	Comprimento	204 mm
	Largura	50 mm
	Altura	44 mm
	Peso, com bateria	415 g
Base de carga	Tempo de recarga a 20 °C	60-80 min
Bateria	Tipo	Li-Ion
	Voltagem	conforme a placa de identificação
	Capacidade	conforme a placa de identificação

3.2 Voltagem da corrente

Eléctrica (base de carga)	Voltagem	100–240 V
	Grau de carga, máximo	conforme a placa de identificação

3.3 Condições de funcionamento

Ambiente	Variação de temperatura	0–40 °C
	Humidade relativa, máximo	75%
	Vibração a_{nv}	< 1,82 m/s ²
	Emissão de ruído (L_{pAm})	< 59 dB

4 Montagem de funcionamento

4.1 Conteúdo da embalagem

Máquina de tosquia	1 unid
Cabeça de tosquia (orientada para o equipamento)	1 unid
Bateria adicional (orientada para o equipamento)	1 unid
Base de carga	1 unid
Coletor de óleo	1 unid
Escova de limpeza	1 unid
Manual de instruções	1 unid
Embalagem de transporte e armazenamento	1 unid
Clipe de bateria	1 unid
Ficha com conector de desconexão	1 unid

4.2 Visão geral

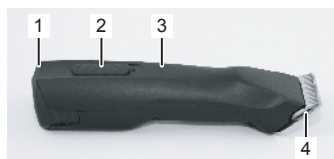

Fig. 1

- 1 Bateria
- 2 Interruptor
- 3 Máquina de tosquia
- 4 Cabeça de tosquia
- 5 Engate da cabeça de tosquia
- 6 Engate da bateria



Fig. 2

4.3 Resumo

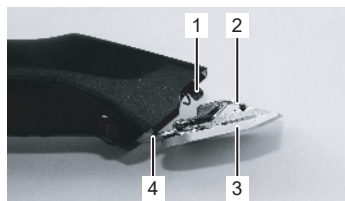

Fig. 3

O equipamento é exclusivamente destinado para utilização em cães, gatos, bovinos e equinos com duas velocidades/níveis. O instrumento de corte é composto por duas lâminas de corte côncavo. A lâmina inferior virada para a pele (3) está firmemente colocada e fixada na articulação (4). A lâmina superior (2) é agitada transversalmente em relação à lâmina inferior. A lâmina superior move-se com a ajuda de uma alavanca de operação (1).

4.4 Elementos de funcionamento

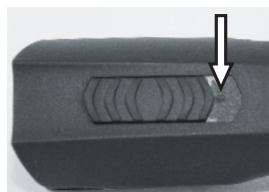

Fig. 4 Interruptor em posição OFF ("0")

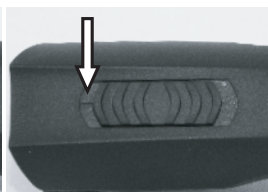

Fig. 5 Interruptor em posição ON ("I")

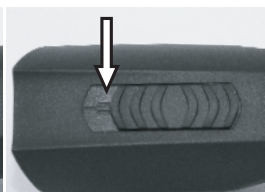

Fig. 6 Interruptor em posição ON ("II")



Fig. 7 Engate da cabeça de tosquia



Fig. 8 Engate da bateria

4.5 Base de carga

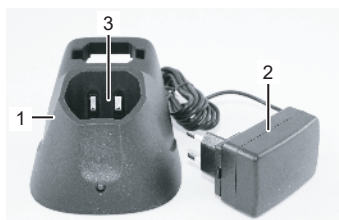

Fig. 9

- 1 Base de carga
- 2 Adaptador para corrente
- 3 Cavidade de carga para a máquina com a bateria integrada

4.6 Bateria



Fig. 10

- 1 Engate da bateria
- 2 Contactos

4.7 Indicador de carga

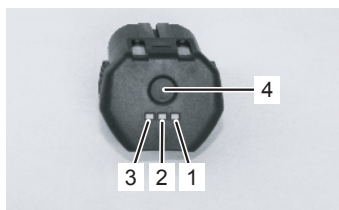

Fig. 11

1. Manter premida o botão (4), para exibir o estado da bateria.
 - Sem indicador: Bateria totalmente descarregada ou defeito da bateria
 - O indicador pisca: Bateria com 0 a 10 % de carga – carregar urgentemente
 - Um LED aceso (1): Bateria com 11 a 30 % de carga
 - Dois LEDs acesos (1 e 2): Bateria com 31 a 60 % de carga
 - Três LEDs acesos (1, 2 e 3): Bateria com cerca de > 60 % de carga

5 Transporte, embalagem e armazenamento

Após recepção do equipamento verifique de imediato se tudo está em condições.



NOTA!

Comunique qualquer dano assim que eventualmente dê por ele. As reclamações relativas a danos apenas podem ser colocadas dentro dos prazos indicados.

A embalagem é feita de materiais não poluentes.

A embalagem foi desenhada para proteger os diferentes itens constantes do equipamento contra danos durante o transporte, contra corrosão ou outros danos.

Armazene a máquina de tosquia e os acessórios respeitando as seguintes condições:

- ▶ Guarde-a sempre na embalagem fornecida.
- ▶ Não armazene no exterior.
- ▶ Guarde num local seco e livre de pó.
- ▶ Proteja o equipamento das radiações solares.
- ▶ Evite choques mecânicos.
- ▶ Temperatura de armazenamento: de 0 a 40°C.
- ▶ Humidade relativa: máximo 75%. Em caso de armazenamento superior a 3 meses, verifique periodicamente as condições gerais do equipamento e de todos os seus acessórios. Se necessário guarde noutra local.

6 Funcionamento



AVISO!

O funcionamento incorrecto pode causar lesões em pessoas e danos em objectos. Nomeadamente:

- Tome as medidas necessárias de segurança e de funcionamento descritas neste manual.

6.1 Arranque inicial

6.1.1 Configuração da base de carga

- Tenha em consideração todos os dados técnicos descritos neste manual (3 Dados Técnicos).
- A superfície de instalação deve ser uniforme e dever dispor de estabilidade suficiente.
- A localização da instalação deve ser protegida contra humidade e chuva.
- As tomadas de energia devem estar equipadas com um circuito de corrente residual, ou seja, com ligação à terra.
- O local de trabalho deve dispor de iluminação e ventilação suficientes.
- O local da instalação deve estar fora do alcance das crianças.



Fig. 12

1. Coloque a base de carga numa superfície uniforme, seca e limpa.
2. Ligue a base de carga à tomada da corrente.

3. Coloque a máquina de tosquia, com a bateria inserida, na base de carga de forma a que a parte superior da máquina de tosquia fique voltada para si e a que os contactos da máquina assentem nos contactos da base de carga. A área superior do aparelho é a parte com o interruptor (Fig. 12).
4. Durante a carga, acende-se um indicador LED a vermelho de forma fixa. Depois de terminado o processo de carga, a luz LED acende-se de forma fixa a verde e a máquina fica pronta a funcionar. Esta base de carga tem uma luz de controlo LED.

6.1.2 Recarregue a bateria

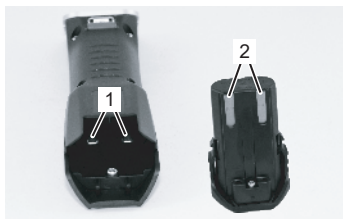

Fig. 13

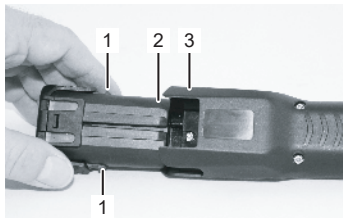

Fig. 14



Fig. 15

6.1.3 Fixação da cabeça de tosquia

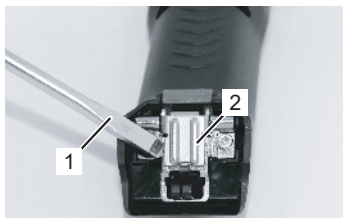

Fig. 16

1. Teste os contactos da máquina (1) e da bateria (2) verificando se os mesmos estão limpos.
2. Assegure-se de que o interruptor da máquina de tosquia está na posição OFF ("0") (Fig. 4).
3. Insira a bateria (2) na máquina de tosquia (3) até que o engate da bateria (1) esteja engatado em ambos os lados.
4. Coloque a máquina de tosquia com a bateria colocada (1) ou a bateria sozinha (2) assegurando-se da correta ligação dos contactos com as cavidades de ligação da base de carga.
5. Aguardar o tempo de recarga da bateria (3 Dados Técnicos).
6. A bateria está a carregar. Durante a carga a luz de controlo do LED é vermelha (3). Logo que a bateria esteja carregada a 90%, no mínimo, a luz fica verde e a base de carga passará a ser mais lenta.
7. Segure firmemente a base de carga com uma das mãos ao retirar a máquina (1) ou a bateria adicional (2).

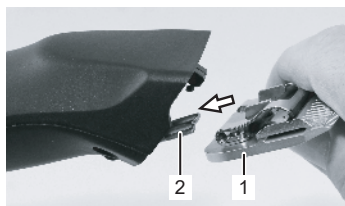

Fig. 17

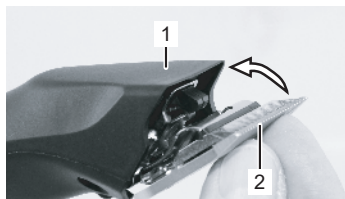

Fig. 18

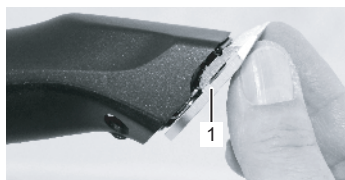

Fig. 19

2. Fixe a cabeça de tosquia (1) na articulação aberta (2).

3. Dobre a cabeça de tosquia (2) com uma leve pressão sobre a mesma na direcção da máquina (1).

4. Assegure-se de que a cabeça de tosquia (1) está firmemente engatada.

NOTA!



Para um correcto funcionamento assegure-se de que a cabeça de tosquia (1) está engatada correctamente.

6.2 Actividades durante o funcionamento

6.2.1 Tosquia

1. Fixe e acalme o animal antes de iniciar a tosquia.
2. Ligue a máquina no campo de visão do animal.
3. Aproxime-se do animal a partir da sua frente.
4. Durante a tosquia, verifique o comportamento do animal.

6.2.2 Substituição da bateria

Em caso de descarga da bateria, a máquina desliga-se automaticamente através de um circuito de protecção.

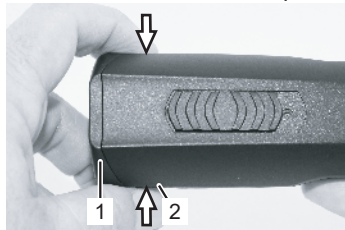

Fig. 20

1. Coloque o interruptor na posição OFF ("0") (Fig. 4).
2. Pressione o engate da bateria de ambos os lados (2) e retire a bateria (1).

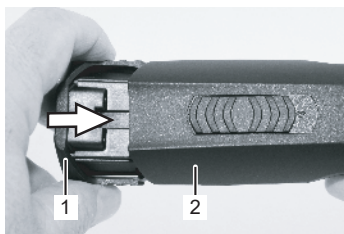

Fig. 21

3. Encaixe a bateria carregada (1) na máquina de tosquia (2) até que esta esteja corretamente engatada.

6.2.3 Substituição da cabeça de tosquia



Fig. 22

1. Coloque o interruptor na posição OFF ("0") (Fig. 4).
2. Pressione o engate da articulação da cabeça de tosquia.



Fig. 23

3. Empurre a cabeça de tosquia enquanto pressiona o engate da articulação.
4. Retire a cabeça de tosquia.
5. Limpe a articulação com a escova fornecida na embalagem.

6. Fixe a nova cabeça de tosquia na articulação e empurre a cabeça de tosquia em direcção à máquina com uma leve pressão (Fig. 17, 18, 19).



NOTA!

Trabalhe apenas com cabeças de tosquia afiadas, substituindo as cabeças rombas, defeituosas ou sem dentes. A correta afiação das lâminas de corte só é possível com máquinas especiais e efetuada por um especialista. Contacte neste caso o seu centro de assistência.

6.2.4 Lubrificação

Para obter bons resultados de tosquia e para aumentar a longevidade da máquina e das cabeças de tosquia, é necessário a aplicação regular de uma fina camada de lubrificante entre a lâmina superior e inferior (Fig. 24).



CUIDADO!

Uma lubrificação insuficiente da cabeça de tosquia provoca aquecimento e reduz a durabilidade da máquina e da cabeça de tosquia, bem como reduz o tempo de duração de carga de uma bateria. Nomeadamente:

- ▶ Lubrifique suficientemente (e não em demasia) as lâminas de corte durante a tosquia (pelo menos em intervalos de 15 minutos), para que elas não fiquem secas (Fig. 24).
- ▶ Utilize apenas lubrificantes recomendados pelo produtor.

NOTA!



Utilize apenas o nosso lubrificante especial ou um lubrificante de parafina que esteja em conformidade com a especificação ISO VG 15.

O lubrificante fornecido não é tóxico e não provoca irritação em contacto com a pele ou com as membranas mucosas. Este lubrificante de parafina degrada-se em 20% após 21 dias (CEL-L-33-T-82).

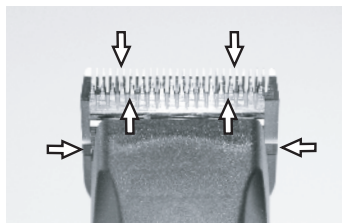

Fig. 24

As lâminas devem ser lubrificadas antes, durante e depois de cada utilização. Quando as lâminas deixam tiras, isto é um sinal de que necessitam de ser lubrificadas. Coloque algumas gotas de lubrificante adiante e lateralmente às lâminas (ver setas na fig. 24). Limpe o lubrificante em excesso com um pano suave e seco. Os sprays de lubrificação não contém óleo suficiente para uma boa lubrificação, mas servem como forma de arrefecimento das lâminas. Na eventualidade de lâminas danificadas, substitua-as de imediato para evitar o risco de lesões.



CUIDADO!

Remova todos os vazamentos e excessos de gordura de todos os pontos de lubrificação. O lubrificante deve ser eliminado tendo em atenção os regulamentos locais.

6.2.5 Limpeza

Para obter bons resultados de tosquia e para aumentar a longevidade da máquina e das cabeças de tosquia, é necessário a aplicação regular de uma fina camada de lubrificante entre a lâmina superior e inferior (6.2.4 Lubrificação).

Cabeça de tosquia e articulação da cabeça

Limpe a cabeça de tosquia e a respectiva articulação entre as diferentes tosquias.

Aparelho carregador



Fig. 25

1. Desligue a base de carga da corrente.
2. Se necessário, remova pêlos das duas cavidades de carga.
3. Se necessário, limpe os contactos (1) com um pano suave e seco.

Contactos

Se necessário, limpe os contactos da bateria e da máquina com um pano suave e seco.

6.2.6 Clipe de bateria

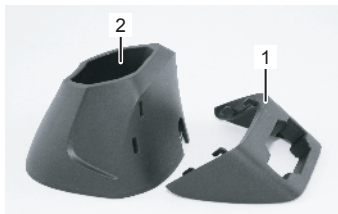

Fig. 26

O clipe de bateria serve para guardar a segunda bateria. O clipe de bateria (1) engata na base de carga (2). O clipe de bateria pode ser opcionalmente utilizado.

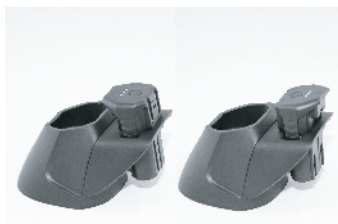

Fig. 27

NOTA!



Quando não em utilização diária, guarde a máquina e a base de carga na embalagem fornecida. Quando em utilização diária, recomenda-se colocar a máquina ou a bateria adicional na base de carga.

1. Colocar a bateria como ilustrado (Fig. 27) com os contactos para baixo. São possíveis ambas as orientações de colocação.

7 Listas de avarias

- A maior parte os trabalhos descritos pode ser efectuado por o operador.
- Alguns trabalhos apenas podem-se efectuar por especialistas ou um serviço de manutenção, marcados por (S).

Avaria	Causa	Rectificação
A lâmina superior não se move	A cabeça de tosquia não está devidamente engatada.	Engate devidamente a cabeça de tosquia enquanto o motor está em funcionamento
	A peça de condução tem defeito	Substitua a peça de condução (S)
	A lâmina superior e inferior estão presas	Limpe e lubrifique as lâminas
A máquina corta mal ou não corta	A cabeça de tosquia está romba	Mande afiar as lâminas de cortem (S)
	As lâminas de corte não foram correctamente afiadas	
	A cabeça de tosquia não está lubrificada	Lubrifique as lâminas em intervalos de 15 minutos
	O pêlo do animal está molhado/húmido	Tosquie apenas pêlo seco

Avaria	Causa	Rectificação
A máquina corta mal ou não corta	O pêlo encrava-se entre a lâmina superior e inferior	Retire a cabeça de tosquia, empurre a lâmina superior até metade da cabeça, remova os pêlos entre as lâminas
A máquina corta mal ou não corta	A cabeça de tosquia tem muito pouca pressão de tosquia	Mande inspeccionar qualidade da cabeça de tosquia (S)
Sem diferença de velocidade entre o nível I ou II	Motor e/ou electrónica defeituoso	Contacte o serviço pós-venda
O motor não funciona	Bateria descarregada	Recarregue a bateria
	Contactos sujos	Desligue a máquina e limpe os contactos
	Bateria defeituosa	Substitua a bateria
	Cheiro a queimando proveniente do motor. Motor queimado.	Mande substituir motor ou electrónica (S)
	Motor e/ou electrónica defeituoso	Mande substituir motor ou electrónica (S)
	Cabeça de tosquia bloqueada	Limpe e lubrifique a cabeça de tosquia
Tempo de funcionamento da bateria é curto ou as lâminas aquecem demasiado	As lâminas não foram suficientemente lubrificadas	Lubrifique as lâminas
	Está a ser utilizada uma bateria descarregada, não totalmente carregada ou defeituosa	Utilize apenas uma bateria original intacta e totalmente carregada
Sem indicação no indicador do estado de carga	A bateria está completamente descarregada	Colocar a bateria na base de carga
	Bateria defeituosa	Substitua a bateria
A luz de controlo da base de carga não está ligada	A base de carga não está ligada à corrente, ou tomada de corrente defeituosa	Ligue a base de carga à corrente ou a outra tomada
	A base de carga está defeituosa	Mande inspeccionar a base de carga (S)
Quando a bateria está sem carga o LED na base de carga não muda de verde para vermelho	Os contactos da bateria e / ou da base de carga estão sujos	Limpe os contactos
	Bateria defeituosa	Substitua a bateria
	A bateria está completamente descarregada	Colocar a bateria pelo menos durante 20 minutos na base de carga. Quando o processo de carregamento não inicia, substitua a bateria.
	Os contactos da base de carga estão deformados	Mande reparar/substituir base de carga (S)

8 Peças de substituição

Vea a ilustração das peças de reposição ao fim deste manual de instruções.



AVISO!

Peças defeituosas podem causar danos, mau funcionamento ou perda total, e podem reduzir a segurança. Nomeadamente:

- ▶ Utilize apenas peças originais do fabricante. Adquiras as peças num distribuidor oficial ou directamente ao produtor.
- ▶ Ao não utilizar peças originais todas as condições de garantia e de serviço de apoio cessam de imediato.

Pos. N°	Designação	Quantidade	Pos. N°	Designação	Quantidade
1	Estrutura da caixa superior completa	1x	28	Lâmina Inferior	1x
2	Estrutura da caixa inferior completa	1x	29	Parafuso M3,5x4	2x
3	Bateria de iões de lítio 7,2 V / 2,85 Ah	1x	30	Base de carga e adaptador sem fonte de alimentação	1x
4	Motor BDC completo	1x	31	Caixa da base de carga	1x
5	Suporte do motor dianteiro	1x	32	Clipe de bateria da base de carga	1x
6	Suporte do motor traseiro	1x	33	Condutor de luz	1x
7	Placa de circuitos impressos da máquina de tosquia	1x	34	Base de carga PCB	1x
8	Peça de condução	1x	35	Placa de terra da base de carga	1x
9	Presilha de borracha	1x	36	Disco de espuma Ø25x8	1x
10	Anilha de vedação	1x	37	Pé de borracha	3x
11	Parafuso PT Kombitorx KA30x16	12x	50	Fonte de alimentação com conector	1x
12	Parafuso PT Kombitorx KA30x8	1x	51	Ficha sistema EU	1x
22	Cavidade da lâmina	1x	52	Ficha sistema AU/ARG	1x
23	Bloqueio da lâmina vermelho	1x	53	Ficha sistema GB	1x
24	Mola de pressão de tosquia	1x	54	Ficha US-JP	1x
25	Guia da lâmina	1x	55	Ficha KR	1x
26	Gancho de montagem	1x	56	Ficha BR	1x
27	Lâmina Superior	1x			

9 Eliminação/destruição



CUIDADO!

Em caso de eliminação/destruição inapropriada, danos ambientais podem ser causados!

Os desperdícios eletrónicos, de baterias, de lubrificantes e de outros aditivos estão sujeitos a tratamento de resíduos perigosos e apenas podem ser eliminados/destruídos por centros especializados, devidamente certificados para o efeito!



NOTA!

Para eliminação/destruição da máquina e da base de carga, entregue-a num centro especializado devidamente certificado para o efeito ou informe-se junto do seu fornecedor.

Πίνακας περιεχομένων

1	Ασφάλεια.....	3
1.1	Προσωπικό.....	3
1.2	Σύμβολα και υποδείξεις προειδοποίησης.....	3
1.3	Προβλεπόμενη χρήση.....	3
1.4	Μέσα ατομικής προστασίας.....	4
1.5	Σύνδεση παροχής ρεύματος.....	4
1.6	Ζώα.....	5
1.7	Μπαταρία.....	5
1.8	Κοπτικό.....	7
1.9	Παιδιά.....	7
1.10	Εγκαύματα, πυρκαγιά, ηλεκτροπληξία ή τραυματισμοί.....	7
2	Γενικά.....	8
2.1	Όροι εγγύησης.....	8
2.2	Εξυπηρέτηση πελατών.....	8
2.3	Περιορισμός ευθύνης.....	8
3	Τεχνικά χαρακτηριστικά.....	9
3.1	Γενικές πληροφορίες.....	9
3.2	Τιμές σύνδεσης.....	9
3.3	Συνθήκες λειτουργίας.....	9
4	Κατασκευή και λειτουργία.....	9
4.1	Παραδιδόμενος εξοπλισμός.....	9
4.2	Επισκόπηση.....	9
4.3	Σύντομη περιγραφή.....	10
4.4	Στοιχεία χειρισμού.....	10
4.5	Βάση φόρτισης.....	10
4.6	Μπαταρία.....	11
4.7	Ένδειξη κατάστασης φόρτισης.....	11
5	Μεταφορά, συσκευασία και αποθήκευση.....	11
6	Χειρισμός.....	12
6.1	Πρώτη θέση σε λειτουργία.....	12
6.1.1	Εγκατάσταση βάσης φόρτισης.....	12
6.1.2	Φορτίστε τη μπαταρία.....	12
6.1.3	Τοποθέτηση της κεφαλής κουρέματος.....	13
6.2	Δραστηριότητες κατά τη διάρκεια της λειτουργίας.....	14
6.2.1	Κούρεμα.....	14
6.2.2	Αντικατάσταση της μπαταρίας.....	14
6.2.3	Αφαίρεση και αντικατάσταση της κεφαλής κουρέματος.....	15
6.2.4	Λίπανση.....	15
6.2.5	Καθαρισμός.....	16
6.2.6	Ακροδέκτης μπαταρίας.....	17
7	Κατάλογος βλαβών.....	17
8	Ανταλλακτικά.....	19
9	Διάθεση αποβλήτων.....	19



ΥΠΟΔΕΙΞΗ!

Διαβάστε προσεκτικά τις οδηγίες πριν από την έναρξη οποιασδήποτε εργασίας.

1 Ασφάλεια

Η παράβλεψη των οδηγιών χρήσης και υποδείξεων ασφαλείας που περιέχονται στο παρόν εγχειρίδιο ενδέχεται να προκαλέσει σοβαρούς τραυματισμούς ή ζημιές στη μηχανή και σε άτομα.

1.1 Προσωπικό

- Ο χειριστής πρέπει να έχει εμπειρία στο κούρεμα των ζώων που κουρεύει.
- Απαγορεύεται αυστηρά ο χειρισμός της συσκευής από παιδιά.

Ο χειρισμός επιτρέπεται μόνο σε άτομα, από τα οποία αναμένεται ότι θα εκτελέσουν την εργασία τους με αξιοπιστία. Άτομα των οποίων τα αντανακλαστικά επηρεάζονται, π.χ. λόγω κατανάλωσης ναρκωτικών, αλκοόλ ή φαρμάκων, απαγορεύεται να χειρίζονται τη μηχανή.

1.2 Σύμβολα και υποδείξεις προειδοποίησης

Στις οδηγίες χρήσης χρησιμοποιούνται διάφορα σύμβολα. Τα σύμβολα αυτά υποδεικνύουν πιθανούς κινδύνους ή επισημαίνουν τεχνικές πληροφορίες, των οποίων η παράβλεψη προκαλεί σωματικές βλάβες και υλικές ζημιές ή οικονομικά ασύμφορη λειτουργία.

Σύμβολο κινδύνου



ΠΡΟΕΙΔΟΠΟΙΗΣΗ!

Επισημαίνει μια εν δυνάμει επικίνδυνη κατάσταση. Εάν αυτή δεν αποτραπεί, ενδέχεται να προκληθούν σοβαροί ή ακόμη και θανάσιμοι τραυματισμοί.



ΠΡΟΣΟΧΗ!

Επισημαίνει μια εν δυνάμει επικίνδυνη κατάσταση. Εάν αυτή δεν αποτραπεί, ενδέχεται να προκληθούν ελαφροί ή πολύ ελαφροί τραυματισμοί.

Σύμβολο ενημέρωσης



ΥΠΟΔΕΙΞΗ!

Υπόδειξη, της οποίας η παράβλεψη, ενδέχεται να προκαλέσει δυσλειτουργίες ή ζημιές.

1.3 Προβλεπόμενη χρήση

Η μηχανή έχει σχεδιαστεί και κατασκευαστεί αποκλειστικά για την προδι-αγραφόμενη χρήση που περιγράφεται στο παρόν.

Η μηχανή χρησιμοποιείται αποκλειστικά για το κούρεμα σκύλων, γατών, βοοειδών και αλόγων. Η συσκευή προορίζεται μόνο για επαγγελματική χρήση.

Στην κατάλληλη χρήση περιλαμβάνεται, επίσης, η τήρηση όλων των οδηγιών στο παρόν εγχειρίδιο.

Οποιαδήποτε χρήση της μηχανής πέραν της προβλεπόμενης νοείται ως εσφαλμένη και απαγορεύεται.

Η συσκευή επιτρέπεται να χρησιμοποιείται αποκλειστικά με το παρεχόμενο τροφοδοτικό.



ΠΡΟΕΙΔΟΠΟΙΗΣΗ!

Αποφεύγετε τις παρακάτω χρήσεις της μηχανής:

- Χρήση της μηχανής σε ανθρώπους.
- Κούρεμα άλλων, ειδικά επικίνδυνων, ζώων όπως, π.χ., αρπακτικών ζώων.

1.4 Μέσα ατομικής προστασίας

Φοράτε αντιολισθητικά υποδήματα για να μην γλιστρήσετε όταν εργάζεστε σε ολισθηρές επιφάνειες.

1.5 Σύνδεση παροχής ρεύματος



ΚΙΝΔΥΝΟΣ!

Για τη μείωση του κινδύνου ηλεκτροπληξίας:

- ▶ Μην πιάνετε τη συσκευή εάν έχει πέσει σε νερό. Αποσυνδέστε αμέσως το βύσμα από την πρίζα.
- ▶ Μην την χρησιμοποιείτε στο μπάνιο ή στο ντους.
- ▶ Μην τοποθετείτε ή αποθηκεύετε τη συσκευή σε σημείο όπου ενδέχεται να πέσει στην μπανιέρα ή στον νιπτήρα.
- ▶ Εκτός και αν η συσκευή φορτίζεται κανονικά: Αποσυνδέστε πάντα το βύσμα της συσκευής από την πρίζα αμέσως μετά τη χρήση.
- ▶ Πριν από τον καθαρισμό της συσκευής αποσυνδέστε το βύσμα.



ΠΡΟΕΙΔΟΠΟΙΗΣΗ!

Η επαφή με ηλεκτροφόρα εξαρτήματα προκαλεί κίνδυνο ζωής. Για αυτόν τον λόγο:

- ▶ Όταν θέλετε να αποσυνδέσετε το βύσμα από την πρίζα, τραβήξτε πάντα απευθείας το βύσμα. Μην τραβάτε ποτέ το καλώδιο, μπορεί να προκληθεί βλάβη.
- ▶ Εάν έχει προκληθεί βλάβη στη μόνωση, διακόψτε αμέσως την παροχή ρεύματος και φροντίστε για επισκευή.
- ▶ Πριν από τη σύνδεση με την παροχή ρεύματος, συγκρίνετε τα τεχνικά στοιχεία με τα στοιχεία του συστήματος παροχής ρεύματος και συνδέστε μόνο εάν συμφωνούν.
- ▶ Συνδέστε το βύσμα μόνο με πρίζες χωρίς βλάβες.

- ▶ Μην τυλίγετε ποτέ το καλώδιο τροφοδοσίας γύρω από τη μηχανή και κρατάτε το μακριά από καυτές επιφάνειες και αντικείμενα. Μην φυλάσσετε τη μηχανή σε σημεία με υγρασία. Μπορεί να προκληθεί βραχυκύκλωμα.
- ▶ Μην κουρεύετε βρεγμένα ζώα.
- ▶ Καθαρίζετε τη μηχανή μόνο όταν είναι στεγνή με μια βούρτσα και με το συνοδευτικό πινέλο καθαρισμού.
- ▶ Γενικά, μη βυθίζετε ποτέ την κουρευτική μηχανή και την κεφαλή κουρέματος σε υγρά όπως νερό, σαπουνόνερο, ντίζελ, πετρέλαιο κ.λπ. Αυτό θα προκαλέσει σημαντική βλάβη στο μηχανικό σύστημα και στο μοτέρ.
- ▶ Εάν υπάρχουν υπόνοιες για εισροή υγρού στο εσωτερικό, μην θέσετε σε λειτουργία την κουρευτική μηχανή ή τη βάση φόρτισης και επικοινωνήστε με ένα κέντρο σέρβις.
- ▶ Διακόψτε την παροχή ενέργειας πριν από την έναρξη των εργασιών συντήρησης. Αποσυνδέστε το βύσμα από την πρίζα. Μην αγγίζετε την περιοχή των κοπτικών ακόμα και αν η μηχανή είναι απενεργοποιημένη, για όσο διάστημα η μηχανή είναι συνδεδεμένη στην παροχή ρεύματος. Διακόπτετε την τροφοδοσία ρεύματος κατά τη διάρκεια εργασιών στα κοπτικά/ στην κεφαλή κουρέματος.

1.6 Ζώα



ΠΡΟΕΙΔΟΠΟΙΗΣΗ!

Ο θόρυβος της μηχανής μπορεί να ενοχλήσει τα ζώα. Τυχόν λάκτισμα, επίθεση ή το βάρος του σώματος ενός ζώου ενδέχεται να προκαλέσει σοβαρούς τραυματισμούς. Για αυτόν τον λόγο:

- ▶ Οι εργασίες πρέπει να εκτελούνται αποκλειστικά από άτομα με εμπειρία στο κούρεμα των ζώων που πρόκειται να κουρευτούν.
- ▶ Δέστε επαρκώς το ζώο και ηρεμήσετε το πριν από την εργασία.
- ▶ Να εργάζεστε με προσοχή.
- ▶ Απαγορεύεται η πρόσβαση αναρμόδιων ατόμων στον χώρο κουρέματος.

1.7 Μπαταρία

Μην φορτίζετε, τοποθετείτε ή αφήνετε τη μηχανή σε σημείο όπου αναμένεται ότι:

- η μηχανή μπορεί να υποστεί ζημιά από ζώα ή
- η μηχανή θα είναι εκτεθειμένη στις καιρικές συνθήκες
- ▶ Συνδέετε τον φορτιστή απευθείας στην πρίζα, μην χρησιμοποιείτε καλώδιο προέκτασης.
- ▶ Αποσυνδέετε τον φορτιστή από την πρίζα προτού συνδέσετε ή αποσυνδέσετε τη μηχανή.

Για συσκευή με αποσπώμενο βύσμα και ακίδες για τη σύνδεση με την πρίζα:

- ▶ Συνδέετε τον φορτιστή απευθείας στην πρίζα, μην χρησιμοποιείτε καλώδιο προέκτασης.
- ▶ Αποσυνδέετε το βύσμα του φορτιστή από την πρίζα προτού συνδέσετε ή αποσυνδέσετε τη μηχανή.



ΠΡΟΕΙΔΟΠΟΙΗΣΗ!

Κίνδυνος τραυματισμού λόγω εσφαλμένου χειρισμού μπαταρίας!

Μεταχειρίζεστε την επαναφορτιζόμενη μπαταρία με ιδιαίτερη προσοχή.

Για αυτόν τον λόγο:

- ▶ Χρησιμοποιείτε μόνο γνήσια μπαταρία.
- ▶ Μη ρίχνετε την μπαταρία σε φωτιά ή μην την εκθέτετε σε υψηλές θερμοκρασίες. Υπάρχει κίνδυνος έκρηξης.
- ▶ Χρησιμοποιείτε μόνο μπαταρίες που δεν έχουν υποστεί ζημιά.
- ▶ Μην εκθέτετε ποτέ την μπαταρία ή τη βάση φόρτισης σε άμεσο ηλιακό φως και υγρασία.
- ▶ Μη βραχυκυκλώνετε ποτέ την μπαταρία. Εξαιτίας της υπερθέρμανσης που προκαλείται από το βραχυκύκλωμα, ενδέχεται να καεί η μπαταρία.
- ▶ Μην ανοίγετε ποτέ την μπαταρία. Υγρά, τα οποία μπορεί να διαρρεύσουν λόγω της ακατάλληλης χρήσης της, ενδέχεται να προκαλέσουν δερματικούς ερεθισμούς. Αποφεύγετε την επαφή με υγρά. Σε περίπτωση επαφής, ξεπλύνετε το υγρό με άφθονο νερό. Εάν το υγρό εισέλθει στα μάτια, ξεπλύνετε αμέσως με νερό για 10 λεπτά και αναζητήστε αμέσως ιατρική βοήθεια.
- ▶ Η μπαταρία πρέπει να αφαιρείται από τη μηχανή πριν από την απόσυρσή της.

Δεν αποστέλλεται με εγκατεστημένη μπαταρία

Πριν αποστείλετε τη μηχανή, αφαιρέστε τη μπαταρία. Οι μπαταρίες αποστέλλονται μόνο σύμφωνα με τους εθνικούς και διεθνείς κανονισμούς και με την προβλεπόμενη σήμανση. Οι κανονισμοί για την αποστολή ελαττωματικών μπαταριών τηρούνται υποχρεωτικά.



ΠΡΟΣΟΧΗ!

Περιορισμός της διάρκειας ζωής των μπαταριών λόγω ακατάλληλης χρήσης!

Κατά τον αδόκιμο χειρισμό της μπαταρίας ενδέχεται να περιοριστεί σημαντικά η απόδοσή της. Για αυτόν τον λόγο:

- ▶ Χρησιμοποιείτε μόνο τη γνήσια βάση φόρτισης μπαταρίας. Η χρήση άλλων συσκευών φόρτισης μπορεί να καταστρέψει τη μπαταρία.
- ▶ Εάν δεν χρησιμοποιείτε τη βάση φόρτισης για μεγάλο χρονικό διάστημα, αποσυνδέστε την από την παροχή ρεύματος.

- ▶ Αφαιρέστε την μπαταρία και τη μηχανή από τη βάση φόρτισης όταν η βάση φόρτισης δεν είναι συνδεδεμένη στην πρίζα.
- ▶ Μην συνδέετε άλλα αντικείμενα στην υποδοχή της βάσης φόρτισης ή στην εσοχή της μπαταρίας της μηχανής.
- ▶ Μια μπαταρία που δεν μπορεί πλέον να φορτιστεί θα προκαλέσει βλάβη στη βάση φόρτισης και πρέπει να αντικατασταθεί.

1.8 Κοπτικό



ΠΡΟΕΙΔΟΠΟΙΗΣΗ!

Η κίνηση του κοπτικού και οι αιχμηρές άκρες του ενδέχεται να τραυματίσουν το δέρμα. Για αυτόν τον λόγο:

- ▶ Να εργάζεστε με προσοχή.
- ▶ Αποφεύγετε οποιαδήποτε επαφή με τα κινούμενα κοπτικά.
- ▶ Τα κοπτικά ενδέχεται να υπερθερμανθούν μετά από παρατεταμένη χρήση.

1.9 Παιδιά



ΠΡΟΕΙΔΟΠΟΙΗΣΗ!

Μην αφήνετε τη συσκευή χωρίς επίβλεψη και χρησιμοποιείτε την με μεγάλη προσοχή παρουσία παιδιών ή ατόμων που δεν μπορούν να εκτιμήσουν τους κινδύνους.

Απαγορεύεται αυστηρά ο χειρισμός της συσκευής από παιδιά. Τα παιδιά δεν επιτρέπεται να παίζουν με τη συσκευή.

1.10 Εγκαύματα, πυρκαγιά, ηλεκτροπληξία ή τραυματισμοί



ΠΡΟΕΙΔΟΠΟΙΗΣΗ!

Για τη μείωση του κινδύνου εγκαυμάτων, πυρκαγιάς, ηλεκτροπληξίας ή τραυματισμών:

- ▶ Δεν πρέπει να αφήνετε ποτέ μια συσκευή χωρίς επίβλεψη, όταν είναι συνδεδεμένη με το ρεύμα (εάν η συσκευή χρησιμοποιείται με αποσπώμενο τροφοδοτικό).
- ▶ Μην θέτετε τη συσκευή σε λειτουργία, όταν το καλώδιο ή το βύσμα έχει υποστεί βλάβη, όταν δεν λειτουργεί σωστά, μετά από πτώση ή βλάβη ή αφού έχει πέσει μέσα σε νερό. Αναθέστε τον έλεγχο και την επισκευή της συσκευής στο κέντρο εξυπηρέτησης πελατών.
- ▶ Μη χρησιμοποιείτε τη συσκευή σε εξωτερικούς χώρους και μην τη θέτετε σε λειτουργία κατά τη χρήση προϊόντων αερολυμάτων (σπρέι).
- ▶ Μη χρησιμοποιείτε τη συσκευή εάν η χτένα είναι ελαττωματική ή σπασμένη, επειδή ενδέχεται να προκληθεί τραυματισμός.
- ▶ Τοποθετείτε πάντα το βύσμα πρώτα στη συσκευή και μετά στην πρίζα. Κατά την αποσύνδεση περιστρέφετε όλα τα στοιχεία χειρισμού στη θέση απενεργοποίησης (π.χ. "0") και τραβάτε κατόπιν το βύσμα από την πρίζα.

2 Γενικά

Οι οδηγίες αυτές αποσκοπούν στην ασφαλή και αποτελεσματική χρήση αυτής της συσκευής.

Η συμμόρφωση με τις υποδείξεις ασφάλειας και τις οδηγίες χρήσης του παρόντος εγχειριδίου είναι απαραίτητη για την ασφαλή εργασία.

Φυλάξτε τις οδηγίες χρήσης για μελλοντική αναφορά. Σε περίπτωση παράδοσης της συσκευής σε τρίτους, τους παραδίδετε επίσης τις παρούσες οδηγίες χρήσης.

2.1 Όροι εγγύησης

Οι όροι εγγύησης περιέχονται στους γενικούς όρους συναλλαγών του κατασκευαστή.

2.2 Εξυπηρέτηση πελατών

Για τεχνικές πληροφορίες, επικοινωνήστε με το τμήμα εξυπηρέτησης πελατών και με τα εξουσιοδοτημένα κέντρα σέρβις.

Οι συνεργάτες μας ενδιαφέρονται πάντα για νέες πληροφορίες και εμπειρίες, που προκύπτουν από τη χρήση της συσκευής και μπορούν να είναι πολύτιμες για τη βελτίωση των προϊόντων μας.

2.3 Περιορισμός ευθύνης

Όλες οι πληροφορίες και υποδείξεις σε αυτό το εγχειρίδιο έχουν συνταχθεί σύμφωνα με τα ισχύοντα πρότυπα και τους ισχύοντες κανονισμούς, την τελευταία λέξη της τεχνολογίας καθώς και την εκτεταμένη γνώση και εμπειρία μας.

Ο κατασκευαστής δεν αναλαμβάνει καμία ευθύνη για ζημιές που οφείλονται σε:

- Παράβλεψη των οδηγιών χρήσης.
- Μη προβλεπόμενη χρήση της μηχανής.
- Χρήση της μηχανής από ανεκπαίδευτο προσωπικό.
- Τεχνικές τροποποιήσεις.
- Χρήση μη εγκεκριμένων ανταλλακτικών.

Το πραγματικό περιεχόμενο συσκευασίας των ειδικών εκδόσεων μπορεί να διαφέρει από τις επεξηγήσεις και εικονογραφήσεις που περιγράφονται σε αυτό το εγχειρίδιο, λόγω των πρόσθετων επιλογών παραγγελίας ή των νέων τεχνικών τροποποιήσεων.

Αυτό το προϊόν έχει σχεδιαστεί για μακρόχρονη και αποδοτική χρήση και έχει συναρμολογηθεί χρησιμοποιώντας τα καλύτερα διαθέσιμα υλικά και εξαρτήματα. Για επισκευές πρέπει να χρησιμοποιούνται αποκλειστικά γνήσια ανταλλακτικά της εταιρείας Heiniger, διότι αλλιώς υποβαθμίζεται η απόδοση του προϊόντος και παύει να ισχύει η εγγύηση.

3 Τεχνικά χαρακτηριστικά

3.1 Γενικές πληροφορίες

Κουρευτική μηχανή	Μήκος	204 mm
	Πλάτος	50 mm
	Ύψος	44 mm
	Βάρος μαζί με μπαταρία	415 g
Βάση φόρτισης	Διάρκεια φόρτισης σε θερμοκρασία 20 °C	60-80 λεπτά
Μπαταρία	Τύπος	Ιόντων λιθίου
	Τάση	σύμφωνα με την πινακίδα τύπου
	Απόδοση	σύμφωνα με την πινακίδα τύπου

3.2 Τιμές σύνδεσης

Ηλεκτρικό ρεύμα (Βάση φόρτισης)	Τάση	100–240 V
	Μέγιστο ηλεκτρικό ρεύμα	σύμφωνα με την πινακίδα τύπου

3.3 Συνθήκες λειτουργίας

Περιβάλλον	Εύρος θερμοκρασίας	0–40 °C
	Μέγιστη σχετική ατμοσφαιρική υγρασία	75%
	Δόνηση a_{hv}	< 1,82 m/s ²
	Εκπομπές θορύβου (L_{pAm}):	< 59 dB

4 Κατασκευή και λειτουργία

4.1 Παραδιδόμενος εξοπλισμός

Κουρευτική μηχανή	1 τεμ.
Κεφαλή κουρέματος (ανάλογα με τον εξοπλισμό)	1 τεμ.
Εφεδρική μπαταρία (ανάλογα με τον εξοπλισμό)	1 τεμ.
Βάση φόρτισης	1 τεμ.
Ελαιολιπαντήρας	1 τεμ.
Πινέλο καθαρισμού	1 τεμ.
Οδηγίες χρήσης	1 τεμ.
Συσκευασία για μεταφορά και φύλαξη	1 τεμ.
Ακροδέκτης μπαταρίας	1 τεμ.
Αποσπώμενο βύσμα	1 τεμ.

4.2 Επισκόπηση

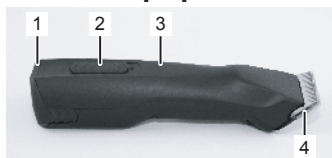

Εικ. 1

- 1 Μπαταρία
- 2 Συρόμενος διακόπτης
- 3 Κουρευτική μηχανή
- 4 Κεφαλή κουρέματος
- 5 Εξάρτημα ασφάλισης κεφαλής κουρέματος
- 6 Εξάρτημα ασφάλισης μπαταρίας



Εικ. 2

4.3 Σύντομη περιγραφή

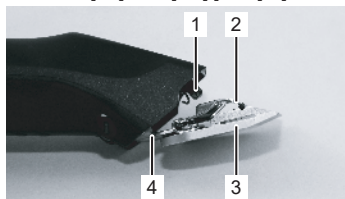

Εικ. 3

Η κουρευτική μηχανή χρησιμοποιείται για το κούρεμα σκύλων, γατών, βοσειδών και αλόγων και διαθέτει δύο ταχύτητες / βαθμίδες. Ως εργαλεία κοπής χρησιμοποιούνται δύο λεπίδες σε σχήμα χτένας. Η κάτω λεπίδα (3) που είναι στραμμένη προς το δέρμα είναι σταθερή και βιδωμένη στον μεντεσέ της (4). Η επάνω λεπίδα (2) κινείται πέρα-δώθε κόντρα σε αυτήν. Η επάνω λεπίδα κινείται με τη βοήθεια ενός βραχίονα περιστροφής (1).

4.4 Στοιχεία χειρισμού

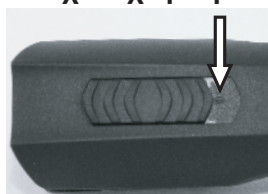

Εικ. 4 Συρόμενος διακόπτης σε θέση απενεργοποίησης ("0")

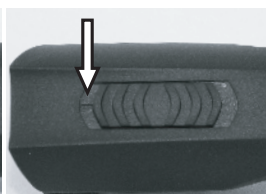

Εικ. 5 Συρόμενος διακόπτης σε θέση ενεργοποίησης ("I")

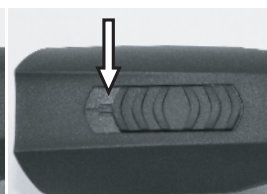

Εικ. 6 Συρόμενος διακόπτης σε θέση ενεργοποίησης ("II")

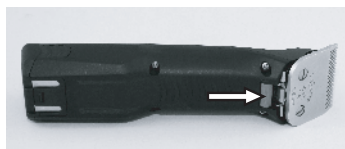

Εικ. 7 Εξάρτημα ασφάλισης κεφαλής κουρέματος



Εικ. 8 Εξάρτημα ασφάλισης μπαταρίας

4.5 Βάση φόρτισης

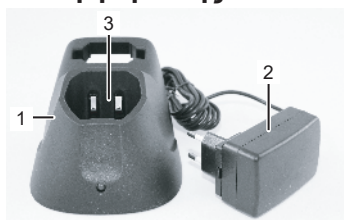

Εικ. 9

- 1 Βάση φόρτισης
- 2 Βύσμα
- 3 Εσοχή φόρτισης της κουρευτικής μηχανής με εγκατεστημένη μπαταρία

4.6 Μπαταρία



- 1 Εξάρτημα ασφάλισης μπαταρίας
- 2 Επαφές

Εικ. 10

4.7 Ένδειξη κατάστασης φόρτισης

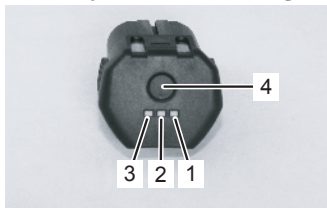

Εικ. 11

1. Πατήστε παρατεταμένα το κουμπί (4) για να εμφανιστεί η στάθμη της μπαταρίας.
- Καμία ένδειξη: Βαθιά αποφόρτιση της μπαταρίας ή ελαττωματική μπαταρία
 - Η ένδειξη αναβοσβήνει: Η μπαταρία είναι φορτισμένη κατά περίπου 0% έως 10% – φορτίστε την επειγόντως
 - Ανάβει μία λυχνία LED (1): Η μπαταρία είναι φορτισμένη κατά 11 έως 30% περίπου
 - Ανάβουν δύο λυχνίες LED (1 και 2): Η μπαταρία είναι φορτισμένη κατά 31 έως 60% περίπου
 - Ανάβουν τρεις λυχνίες LED (1, 2 και 3): Η μπαταρία είναι φορτισμένη > 60% περίπου

5 Μεταφορά, συσκευασία και αποθήκευση

Ελέγξτε κατά την παραλαβή εάν η παράδοση είναι πλήρης και εάν σημειώθηκαν ζημιές κατά τη μεταφορά.

ΥΠΟΔΕΙΞΗ!



Αναφέρετε οποιοδήποτε ελάττωμα, αμέσως μόλις το εντοπίσετε. Αξιώσεις αποζημίωσης υποβάλλονται μόνο εντός των ισχυουσών προθεσμιών για την υποβολή παραπόνων.

Για τη συσκευασία χρησιμοποιήθηκαν αποκλειστικά οικολογικά υλικά.

Η συσκευασία προστατεύει τα επιμέρους εξαρτήματα από ζημιές κατά τη μεταφορά, από τη διάβρωση και άλλες φθορές μέχρι τη χρήση τους.

Αποθηκεύετε την κουρευτική μηχανή και τα παρελκόμενα υπό τις εξής συνθήκες:

- ▶ Αποθηκεύετε πάντα στην παρεχόμενη συσκευασία.
- ▶ Μην τα αποθηκεύετε σε υπαίθριο χώρο.
- ▶ Αποθηκευτέ τα σε στεγνό χώρο χωρίς σκόνη.
- ▶ Προστατεύετέ τα από την ηλιακή ακτινοβολία.
- ▶ Αποφεύγετε τους μηχανικούς κραδασμούς.
- ▶ Θερμοκρασία αποθήκευσης: 0 έως 40 °C.
- ▶ Σχετική ατμοσφαιρική υγρασία: μέγ. 75%. Όταν η κουρευτική μηχανή αποθηκεύεται για διάστημα άνω των 3 μηνών, ελέγχετε τακτικά τη γενική κατάσταση όλων των εξαρτημάτων. Εάν είναι απαραίτητο, προβείτε σε περαιτέρω ή νέα συντήρηση.

6 Χειρισμός

ΠΡΟΕΙΔΟΠΟΙΗΣΗ!



Ακατάλληλος χειρισμός μπορεί να οδηγήσει σε τραυματισμούς ή υλικές ζημιές. Για αυτόν τον λόγο:

- Εκτελέστε όλα τα βήματα σύμφωνα με τις πληροφορίες που περιέχονται στις παρούσες οδηγίες λειτουργίας.

6.1 Πρώτη θέση σε λειτουργία

6.1.1 Εγκατάσταση βάσης φόρτισης

- Λάβετε υπόψη τα τεχνικά χαρακτηριστικά σύμφωνα με τις συνθήκες λειτουργίας (3 Τεχνικά Χαρακτηριστικά).
- Η επιφάνεια εγκατάστασης πρέπει να είναι επίπεδη και να έχει επαρκή σταθερότητα και αντοχή.
- Ο χώρος εγκατάστασης πρέπει να προστατεύεται από την υγρασία και τη βροχή.
- Οι πρίζες σε εξωτερικό χώρο πρέπει να είναι εφοδιασμένες με διακόπτη προστασίας ρεύματος (RCD).
- Στον χώρο εργασίας πρέπει να υπάρχει επαρκής φωτισμός και εξαερισμός.
- Στο χώρο εγκατάστασης δεν πρέπει να έχουν πρόσβαση παιδιά.



Εικ. 12

1. Εγκαταστήστε τη βάση φόρτισης σε σταθερή, επίπεδη, στεγνή, καθαρή και ελεύθερη επιφάνεια.
2. Συνδέστε τη βάση φόρτισης με την πρίζα.

3. Τοποθετήστε την κουρευτική μηχανή στη βάση φόρτισης με εγκατεστημένη μπαταρία, έτσι ώστε το επάνω μέρος της κουρευτικής μηχανής να είναι στραμμένο προς το μέρος σας και οι επαφές της μηχανής να βρίσκονται πάνω στις επαφές της βάσης φόρτισης. Το επάνω μέρος της μηχανής είναι αυτό όπου βρίσκεται ο διακόπτης (Εικ. 12).

4. Κατά τη διάρκεια της φόρτισης, είναι αναμμένη διαρκώς μια λυχνία LED με κόκκινο χρώμα. Μετά την ολοκλήρωση της φόρτισης, η λυχνία LED ανάβει σταθερά με πράσινο χρώμα και η συσκευή είναι έτοιμη για χρήση. Η συγκεκριμένη βάση φόρτισης διαθέτει λυχνία ελέγχου LED.

6.1.2 Φορτίστε τη μπαταρία.

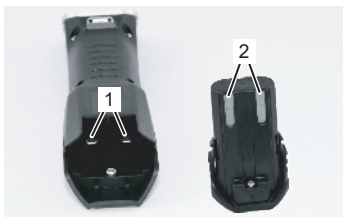

Εικ. 13

1. Ελέγξτε εάν οι επαφές της κουρευτικής μηχανής (1) και της μπαταρίας (2) είναι καθαρές και εάν υπάρχουν σε αυτές ξένα σώματα.
2. Σιγουρευτείτε ότι ο συρόμενος διακόπτης της κουρευτικής μηχανής βρίσκεται στη θέση AUS («0») (Εικ. 4).

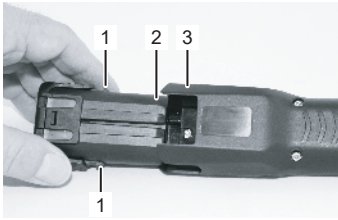

Εικ. 14

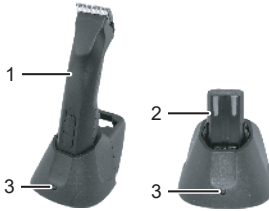

Εικ. 15

3. Εφαρμόστε την μπαταρία (2) στην κουρευτική μηχανή (3) μέχρι να ασφαλίσει και στις δύο πλευρές το εξάρτημα ασφάλισής της (1).

4. Τοποθετήστε, χωρίς να πιέσετε, την κουρευτική μηχανή με την εγκατεστημένη μπαταρία (1) ή μόνο την μπαταρία (2) από επάνω στην ειδική εσοχή φόρτισης της βάσης φόρτισης.

5. Αναμένετε κατά τη φόρτιση της μπαταρίας (3 Τεχνικά Χαρακτηριστικά).

6. Η μπαταρία φορτίζεται. Κατά τη διάρκεια της φόρτισης, η λυχνία ελέγχου (3) ανάβει με κόκκινο χρώμα. Μόλις η μπαταρία φορτιστεί τουλάχιστον κατά 90%, η λυχνία ελέγχου γίνεται πράσινη και η βάση φόρτισης τίθεται σε κατάσταση «διατήρησης φορτίου».

7. Κρατήστε σταθερά τον φορτιστή με το ένα χέρι και τραβήξτε την κουρευτική μηχανή (1) ή την μπαταρία (2) με το άλλο χέρι.

6.1.3 Τοποθέτηση της κεφαλής κουρέματος

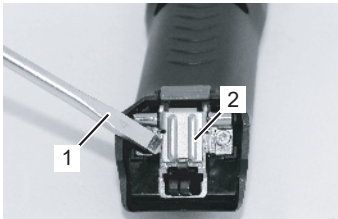

Εικ. 16

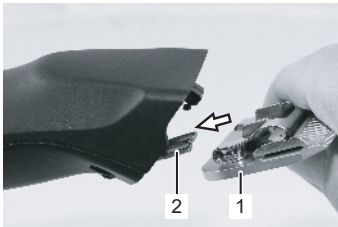

Εικ. 17

1. Εάν ο μεντεσές της λεπίδας (2) κλείσει κατά λάθος, ανοίξτε τον με ένα κατσαβίδι (1), πιέζοντας ταυτόχρονα το εξάρτημα ασφάλισης της λεπίδας.

2. Τοποθετήστε την κεφαλή κουρέματος (1) στον ανοιχτό μεντεσέ της λεπίδας (2).

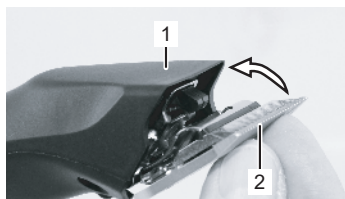

Εικ. 18

3. Πιέζοντας ελαφρά, εφαρμόστε την κεφαλή κουρέματος (2) στην αναμμένη κουρευτική μηχανή (1).

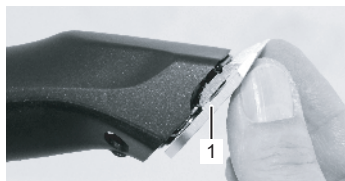

Εικ. 19

4. Σιγουρευτείτε ότι η κεφαλή κουρέματος (1) έχει ασφαλίσει και είναι σταθερή.



ΥΠΟΔΕΙΞΗ!

Για τη σωστή λειτουργία σιγουρευτείτε ότι η κεφαλή κουρέματος (1) έχει ασφαλίσει.

6.2 Δραστηριότητες κατά τη διάρκεια της λειτουργίας

6.2.1 Κούρεμα

1. Δέστε επαρκώς το ζώο και ηρεμήσετε το πριν από την εργασία.
2. Ενεργοποιήστε την κουρευτική μηχανή στο οπτικό πεδίο του ζώου.
3. Πλησιάστε το ζώο από εμπρός.
4. Κατά το κούρεμα παρατηρήστε τη συμπεριφορά του ζώου.

6.2.2 Αντικατάσταση της μπαταρίας

Όταν η μπαταρία αποφορτιστεί, η κουρευτική μηχανή απενεργοποιείται μέσω ενός διακόπτη προστασίας.

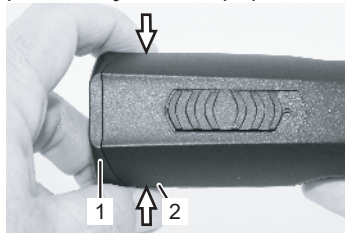

Εικ. 20

1. Σύρετε τον συρόμενο διακόπτη στη θέση «0» (Εικ. 4).
2. Πιέστε και από τις δύο πλευρές το εξάρτημα ασφάλισης της μπαταρίας (2) και αφαιρέστε την μπαταρία (1) από την κουρευτική μηχανή.

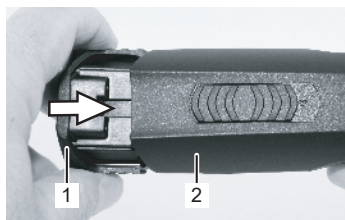

Εικ. 21

3. Εφαρμόστε τη φορτισμένη μπαταρία (1) στην κουρευτική μηχανή (2) μέχρι να ασφαλίσει και στις δύο πλευρές το εξάρτημα ασφάλισής της.

6.2.3 Αφαίρεση και αντικατάσταση της κεφαλής κουρέματος



Εικ. 22



Εικ. 23

1. Σύρετε τον συρόμενο διακόπτη στη θέση «0» (Εικ. 4).
2. Πιέστε το εξάρτημα ασφάλισης της κεφαλής κουρέματος.

3. Πιέζοντας σταθερά το εξάρτημα ασφάλισης της κεφαλής κουρέματος, ανοίξτε την κεφαλή κουρέματος προς τα εμπρός.
4. Αφαιρέστε την κεφαλή κουρέματος.
5. Καθαρίστε το ανοιχτό τμήμα του μεντεσέ με το συνοδευτικό πινέλο.

6. Τοποθετήστε την επιθυμητή κεφαλή κουρέματος στον μεντεσέ της λεπίδας και με ελαφρά πίεση εφαρμόστε την στην αναμμένη κουρευτική μηχανή (Εικ. 17, 18, 19).

ΥΠΟΔΕΙΞΗ!



Εργάζεστε μόνο με κοφτερά κοπτικά. Αντικαθιστάτε τις φθαρμένες ή τις ελαττωματικές λεπίδες με σπασμένα δόντια. Το σωστό ακόνισμα των κοπτικών είναι δυνατό μόνο με ειδικά μηχανήματα και από εξειδικευμένο προσωπικό. Στην περίπτωση αυτή επικοινωνήστε με το κέντρο σέρβις.

6.2.4 Λίπανση

Για το καλύτερο δυνατό κούρεμα και την παράταση της διάρκειας ζωής της κουρευτικής μηχανής και της κεφαλής κουρέματος είναι απαραίτητη η επάλειψη ενός λεπτού στρώματος λαδιού μεταξύ της επάνω και της κάτω λεπίδας (Εικ. 24).



ΠΡΟΣΟΧΗ!

Η ανεπαρκής λίπανση της κεφαλής κουρέματος έχει ως αποτέλεσμα την αύξηση της θερμοκρασίας και τη βράχυνση της διάρκειας ζωής της κουρευτικής μηχανής και του κοπτικού, καθώς και τη μείωση της διάρκειας της μπαταρίας. Για αυτόν τον λόγο:

- ▶ Λιπαίνετε τα κοπτικά κατά τη διάρκεια του κουρέματος (τουλάχιστον ανά 15 λεπτά), ώστε να μην στεγνώνουν (Εικ. 24).
- ▶ Χρησιμοποιείτε μόνο τα λιπαντικά που προβλέπονται από τον κατασκευαστή.

ΥΠΟΔΕΙΞΗ!



Λιπαίνετε την κεφαλή κουρέματος αποκλειστικά με το ειδικό λάδι που παρέχεται ή ένα λάδι παραφίνης με προδιαγραφές ISO VG 15.

Το συνοδευτικό λάδι δεν είναι τοξικό και δεν προκαλεί ερεθισμό του δέρματος ή των βλεννογόνων. Διασπάται σε ποσοστό περίπου 20% ύστερα από 21 ημέρες (CEL-L-33-T-82).

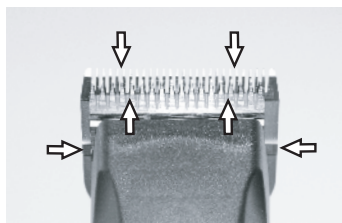

Εικ. 24

Οι λεπίδες πρέπει να λιπαίνονται πριν, κατά τη διάρκεια και μετά από κάθε χρήση. Εάν οι λεπίδες της κουρευτικής μηχανής αφήνουν σημάδια, είναι σίγουρο ότι χρειάζονται λιπαντικό. Βάλτε μερικές σταγόνες λαδιού στην μπροστινή και στην πλάγια πλευρά του κοπτικού (βλ. τόξο εικ. 24). Καθαρίστε την περίσσεια λαδιού με ένα μαλακό και στεγνό πανί. Τα σπρέι λιπαντικών δεν περιέχουν αρκετό λάδι για καλή λίπανση, αλλά είναι κατάλληλα για την ψύξη του κοπτικού. Αντικαταστήστε τις κατεστραμμένες ή χαραγμένες λεπίδες αμέσως για την πρόληψη τραυματισμών.



ΠΡΟΣΟΧΗ!

Απομακρύνετε το επιπλέον ή χρησιμοποιημένο λιπαντικό από κάθε σημείο που λιπαίνεται με το χέρι και απορρίψτε το σύμφωνα με τους ισχύοντες τοπικούς κανονισμούς.

6.2.5 Καθαρισμός

Για το καλύτερο δυνατό κόψιμο και την παράταση της διάρκειας ζωής της κουρευτικής μηχανής και της κεφαλής κουρέματος είναι απαραίτητη η επάλειψη ενός λεπτού στρώματος λαδιού μεταξύ της επάνω και της κάτω λεπίδας (6.2.4 Λίπανση).

Κεφαλή κουρέματος και μεντεσές

Καθαρίστε την κεφαλή κουρέματος και τον μεντεσέ με ένα πινέλο ανάμεσα στις χρήσεις.

Φορτιστής



Εικ. 25

1. Αποσυνδέστε τη βάση φόρτισης από την παροχή ρεύματος.
2. Εάν είναι απαραίτητο, αφαιρέστε τυχόν τρίχες από τις δύο εσοχές φόρτισης.
3. Εάν χρειάζεται, καθαρίστε τις επαφές (1) με ένα στεγνό πανί.

Επαφές

Εάν χρειάζεται, καθαρίστε τις επαφές της μπαταρίας και της κουρευτικής μηχανής με ένα στεγνό πανί.

6.2.6 Ακροδέκτης μπαταρίας

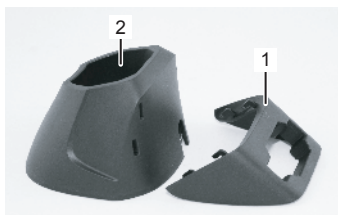

Εικ. 26



Εικ. 27

ΥΠΟΔΕΙΞΗ!



Εάν δεν χρησιμοποιούνται καθημερινά, φυλάξτε την κουρευτική μηχανή και τη βάση φόρτισης στην παρεχόμενη συσκευασία. Εάν χρησιμοποιούνται καθημερινά, συνιστάται η τοποθέτηση της κουρευτικής μηχανής ή της εφεδρικής μπαταρίας στη βάση φόρτισης.

Ο ακροδέκτης χρησιμοποιείται για τη φύλαξη της δεύτερης μπαταρίας. Ο ακροδέκτης της μπαταρίας (1) ασφαρίζεται στη βάση φόρτισης (2). Ο ακροδέκτης μπορεί να χρησιμοποιηθεί προαιρετικά.

1. Τοποθετήστε την μπαταρία όπως φαίνεται (Εικ. 27) με τις επαφές προς τα κάτω. Είναι δυνατό να τοποθετηθεί και από τις δύο πλευρές.

7 Κατάλογος βλαβών

- Οι εργασίες αποκατάστασης βλαβών που περιγράφονται εδώ μπορούν στο μεγαλύτερο μέρος τους να πραγματοποιηθούν από τον χειριστή.
- Ορισμένες εργασίες επιτρέπεται να εκτελούνται μόνο από ειδικά εκπαιδευμένο προσωπικό ή από εξουσιοδοτημένο κέντρο σέρβις. Επισήμανση με (F).

Βλάβη	Πιθανή αιτία	Αποκατάσταση βλάβης
Η επάνω λεπίδα δεν κινείται	Η κεφαλή κουρέματος δεν έχει ασφαλίσει καλά	Ασφαλίστε σωστά την κεφαλή κουρέματος όταν το μοτέρ βρίσκεται σε λειτουργία
	Ο βραχίονας περιστροφής είναι ελαττωματικός	Αντικαταστήστε τον βραχίονα περιστροφής (F)
	Η επάνω και η κάτω λεπίδα έχουν κολλήσει	Καθαρίστε και λιπάνετε τις λεπίδες
Η κουρευτική μηχανή κόβει ελάχιστα ή καθόλου	Τα κοπτικά έχουν στομώσει	Αναθέστε σε κέντρο σέρβις το ακόνισμα της επάνω και κάτω λεπίδας (F)
	Τα κοπτικά δεν έχουν ακονιστεί σύμφωνα με τις προδιαγραφές	
	Τα κοπτικά δεν έχουν λιπανθεί	Λιπάνετε τα κοπτικά ανά 15 λεπτά
	Οι τρίχες του ζώου είναι πολύ βρεγμένες.	Κουρεύετε το ζώο μόνο όταν οι τρίχες του είναι στεγνές

Βλάβη	Πιθανή αιτία	Αποκατάσταση βλάβης
Η κουρευτική μηχανή κόβει ελάχιστα ή καθόλου	Τρίχες έχουν παγιδευτεί ανάμεσα στην επάνω και στην κάτω λεπίδα.	Αφαιρέστε την κεφαλή κουρέματος, σύρτε την επάνω λεπίδα μέχρι τη μέση από την κεφαλή κουρέματος, αφαιρέστε τις τρίχες ανάμεσα στην επάνω και την κάτω λεπίδα
	Η πίεση της κεφαλής κουρέματος είναι πολύ χαμηλή	Δρομολογήστε την αποκατάσταση της κεφαλής κουρέματος (F)
Δεν σημειώνεται διαφορά στον αριθμό στροφών μεταξύ βαθμίδας I ή II.	Ελαττωματικό μοτέρ ή/και ηλεκτρονικό σύστημα.	Επικοινωνήστε με το τμήμα εξυπηρέτησης πελατών.
Ο κινητήρας δεν λειτουργεί.	Η μπαταρία έχει εκφορτιστεί.	Φορτίστε τη μπαταρία.
	Οι επαφές είναι ακάθαρτες.	Καθαρίστε τις επαφές της κουρευτικής μηχανής και της μπαταρίας.
	Η μπαταρία είναι ελαττωματική.	Αντικαταστήστε τη μπαταρία.
	Οσμή πυρκαγιάς από το περίβλημα του μοτέρ/το μοτέρ, καμμένο μοτέρ.	Αντικαταστήστε το μοτέρ ή/και το ηλεκτρικό σύστημα (F)
	Ελαττωματικό μοτέρ ή/και ηλεκτρονικό σύστημα.	Αντικαταστήστε το μοτέρ ή/και το ηλεκτρικό σύστημα (F)
	Εμπλοκή της κεφαλής κουρέματος.	Καθαρίστε και λιπάνετε την κεφαλή κουρέματος
Η διάρκεια μίας φόρτισης είναι πολύ σύντομη και/ή οι λεπίδες θερμαίνονται.	Τα κοπτικά δεν λιπάνθηκαν επαρκώς	Λιπάνετε τα κοπτικά.
	Χρησιμοποιήθηκαν εξαντλημένες, όχι πλήρως φορτισμένες ή ελαττωματικές μπαταρίες	Χρησιμοποιείτε μόνο άθικτες, πλήρως φορτισμένες μπαταρίες
Καμία ένδειξη κατά τη φόρτιση	Εξάντληση της μπαταρίας	Τοποθετήστε τη μπαταρία στη βάση φόρτισης
	Η μπαταρία είναι ελαττωματική.	Αντικαταστήστε τη μπαταρία.
Η λυχνία ελέγχου στη βάση φόρτισης δεν ανάβει	Η βάση φόρτισης δεν είναι συνδεδεμένη με την παροχή ρεύματος.	Συνδέστε τη βάση φόρτισης με την παροχή ρεύματος.
	Ελαττωματική βάση φόρτισης	Ελέγξτε τη βάση φόρτισης (F)
Ενώ η μπαταρία είναι άδεια, η λυχνία LED στη βάση φόρτισης δεν αλλάζει από πράσινο σε κόκκινο χρώμα	Οι επαφές της μπαταρίας και/ή της βάσης φόρτισης είναι ακάθαρτες.	Καθαρίστε τις επαφές.
	Η μπαταρία είναι ελαττωματική.	Αντικαταστήστε τη μπαταρία.
	Εξάντληση της μπαταρίας	Τοποθετήστε την μπαταρία στη βάση φόρτισης για τουλάχιστον 20 λεπτά. Εάν η διαδικασία φόρτισης δεν ξεκινήσει, αντικαταστήστε την μπαταρία.
	Παραμορφωμένες επαφές της βάσης φόρτισης	Επισκευάστε τη βάση φόρτισης (F)

8 Ανταλλακτικά

Βλ. Εικόνα Ανταλλακτικά στο τέλος του παρόντος εγχειριδίου οδηγιών χρήσης.



ΠΡΟΕΙΔΟΠΟΙΗΣΗ!

Εσφαλμένα ή ελαττωματικά ανταλλακτικά μπορούν να προκαλέσουν ζημιές, δυσλειτουργία ή καταστροφή της συσκευής και εγκυμονούν κινδύνους για την ασφάλεια. Για αυτόν τον λόγο:

- ▶ Χρησιμοποιείτε μόνο γνήσια ανταλλακτικά του κατασκευαστή. Αγοράστε τα ανταλλακτικά αυτά από αντιπροσώπους ή απευθείας από τον κατασκευαστή.
- ▶ Η χρήση μη γνήσιων ανταλλακτικών ακυρώνει όλες τις αξιώσεις εγγύησης και σέρβις.

Θέση	Ονομασία	Αριθ.	Θέση	Ονομασία	Αριθ.
1	Πλήρες επάνω τμήμα περιβλήματος	1x	28	Κάτω λεπίδα	1x
2	Πλήρες κάτω τμήμα περιβλήματος	1x	29	Βίδα M3,5x4	2x
3	Μπαταρία ιόντων λιθίου 7,2 V / 2,85 Ah	1x	30	Βάση φόρτισης χωρίς τροφοδοτικό	1x
4	Μοτέρ συνεχούς ρεύματος με καρβουνάκια (BDC) πλήρες	1x	31	Περίβλημα της βάσης φόρτισης	1x
5	Στήριγμα μοτέρ μπροστά	1x	32	Ακροδέκτης μπαταρίας της βάσης φόρτισης	1x
6	Στήριγμα μοτέρ πίσω	1x	33	Φωτοδηγός	1x
7	PCB κουρευτικής μηχανής	1x	34	PCB βάσης φόρτισης	1x
8	Βραχίονας περιστροφής	1x	35	Πλάκα βάσης φόρτισης	1x
9	Λαστιχένιο πανί	1x	36	Αφρώδης δίσκος Ø25x8	1x
10	Φλάντζα	1x	37	Λαστιχένιο πέλημα	3x
11	Βίδα PT Kombitorx KA30x16	12x	50	Τροφοδοτικό με φισ	1x
12	Βίδα PT Kombitorx KA30x8	1x	51	Βύσμα ΕΕ	1x
22	Υποδοχή λεπίδων	1x	52	Βύσμα Αυστραλίας/Αργεντινής	1x
23	Εξάρτημα ασφάλισης της λεπίδας, κόκκινο	1x	53	Βύσμα ΗΒ	1x
24	Ελατήριο πίεσης	1x	54	Βύσμα ΗΠΑ-Ιαπωνίας	1x
25	Οδηγίες λεπίδων	1x	55	Βύσμα Κορέας	1x
26	Υποδοχή σφικτήρα	1x	56	Βύσμα Βραζιλίας	1x
27	Επάνω λεπίδα	1x			

9 Διάθεση αποβλήτων



ΠΡΟΣΟΧΗ!

Περιβαλλοντικές ζημιές από εσφαλμένη διάθεση αποβλήτων!

Ο άχρηστος ηλεκτρονικός εξοπλισμός, η μπαταρία, τα λιπαντικά και άλλα βοηθητικά υλικά υπόκεινται σε ειδική επεξεργασία και πρέπει να απορρίπτονται μόνο από εξειδικευμένες εταιρείες!



ΥΠΟΔΕΙΞΗ!

Παραδώστε την κουρευτική μηχανή και τη βάση φόρτισης για απόρριψη σε ένα κέντρο σέρβις ή στο πλησιέστερο συνεργείο ηλεκτρικών ειδών.

内容

1	安全	3
1.1	人に対して	3
1.2	シンボルと警告標識	3
1.3	適切な使用	4
1.4	個人用保護具	4
1.5	電源	4
1.6	動物	5
1.7	バッテリー	5
1.8	刃	7
1.9	子供達	7
1.10	火傷、火災、感電や人員の怪我	7
2	一般	8
2.1	保証条件	8
2.2	お客様サービス	8
2.3	責任の制限	8
3	テクニカルデータ	9
3.1	一般情報	9
3.2	電源電圧	9
3.3	操作条件	9
4	組立と機能	9
4.1	納入品目	9
4.2	概要	10
4.3	概要	10
4.4	操作方法	10
4.5	充電器	11
4.6	バッテリー	11
4.7	充電レベル表示	11
5	輸送、梱包と保管	12
6	操作	12
6.1	初期起動	12
6.1.1	充電器のセットアップ	12
6.1.2	バッテリーを充電	13
6.1.3	バリカンヘッドへの装着	14
6.2	使用中の動作	14
6.2.1	毛刈り	14
6.2.2	バッテリーチャージ	15
6.2.3	バリカンヘッドの交換	15
6.2.4	潤滑	16
6.2.5	掃除	17
6.2.6	バッテリークリップ	17
7	トラブルシューティング	18
8	スペアパーツ	19
9	廃棄	19



注意!

あらゆる作業の前に、本説明書をよくお読みください。

1 安全

取扱説明書に記載してある内容を遵守しないと誤作動や思わぬ怪我をする可能性があります。

1.1 人に対して

- 毛刈りをする人は経験を積んでください。
- 子供が使用する事はできません。

バリカンの取扱は信頼できる作業者にのみ許可されています、薬物の影響を受けている人やお酒又は医薬品を摂取している人は使用できません。

1.2 シンボルと警告標識

取扱説明書中にはさまざまなシンボルが使用されています。これらは潜在的な危険性または技術的な注意事項を示します。これらの注意事項に従わない場合は、人身傷害、物的損害、操作性の低下を招く場合があります。

ハザードシンボル



警告!

潜在的な危険性のある状況を示します。この表示のある事項を守らない場合、重傷または死亡に至る可能性があります。



注意!

潜在的な危険性のある状況を示します。この表示のある事項を守らない場合、軽微な傷害に至る可能性があります。

情報シンボル



注意!

注意事項、この表示のある事項を守らない場合、故障または破損を生じる可能性があります。

1.3 適切な使用

この製品はここに記載された用途に使用する為に設計、考案されています。

この製品は犬、猫、牛、馬等にご使用ください。本製品は商用での利用を目的として設計されています。

このマニュアルに記載された全ては考えられる用途の一部です、その他の用途には使用できません。

デバイスは同梱の電源アダプターでのみ使用できます。



警告!

禁止事項。

- 本製品の貸し借り。
- 記載以外の動物や猛獣への使用。

1.4 個人用保護具

滑りやすい場所で使用する滑りにくい靴等。

1.5 電源



危険!

感電のリスクを低減するために、

- ▶ 水に落ちた製品には、手を触れないでください。必要のない限り、電源プラグは直ちに抜いてください。
- ▶ 入浴時やシャワーでの使用はおやめください。
- ▶ 浴槽やシンクに落下する可能性のある場所に製品を置いたり、保管したりしないでください。
- ▶ 充電時を除き、この製品の使用後は、必ず電源プラグを直ちに抜いてください。
- ▶ また、お手入れの前にも電源プラグを抜いてください。



警告!

動作中の部品に触れた場合には、命にかかわる危険を伴う場合があります。以下を厳守してください:

- ▶ プラグを抜く時は必ずプラグを持って引抜きます。絶対にコードを引っ張らないでください。
- ▶ 絶縁部分が破損した場合、直ちに電源を切り修理の依頼をしてください。
- ▶ 電源を接続する前に規格が合うか確認してください。
- ▶ 充電器は損傷の無いコンセントをご使用ください。
- ▶ 機器にケーブルを巻きつけたり高温の物からは放してお使いください。出来るだけ湿気の無い場所でお使いください。
- ▶ 濡れたままの動物に使用しないでください。
- ▶ ブラシを使い乾いた状態で掃除してください。

- ▶ 一般的にバリカンは水や石鹼水、ガソリン等の液体に浸さないでください、機械やモーターに重大な損傷を与える可能性があります。
- ▶ 液体が浸透している可能性が有る場合、本体のスイッチや充電器の電源を入れしないでください。
- ▶ メンテナンスを行う場合は予め電源を切ってプラグを抜いてください。本体のスイッチを切ってもプラグが接続されている場合、刃の周辺部分の取り扱いは避けてください。鋭い刃またはバリカンヘッドを操作する場合には、常に電源を切ってから操作してください。

1.6 動物



警告!

機械の音は動物を不安にさせることがあります。蹴ったり、攻撃したり、または動物の体重で怪我をする可能性があります。以下を厳守してください:

- ▶ 動物を縛る場合、経験の有る人が行ってください。
- ▶ 毛刈りをする前に動物を固定してください。
- ▶ 慎重に作業を行ってください。
- ▶ 許可の無い人は毛刈り場に近づかないでください。

1.7 バッテリー

製品を、以下のようなことが予想される場所で充電、配置、または放置しないでください。

- 製品が動物によって損傷を受ける可能性がある場所
- 製品が風雨にさらされる場所
- ▶ 充電器は直接電源に接続し、延長ケーブルなどは使用しないでください。
- ▶ 製品を接続する、または取り外す前に、充電器を電源から切り離してください。

製品または交換式プラグ付きの製品をコンセントに接続する場合は、

- ▶ 充電器を直接コンセントに接続し、延長ケーブルなどは使用しないでください。
- ▶ 製品を接続する、または取り外す前に、充電器の電源プラグを抜いてください。



警告!

バッテリーの取り扱いを誤ると、傷害の危険性があります!
リチャージャブルバッテリーの取り扱いには特に注意する必要があります。

以下を厳守してください:

- ▶ 純正のバッテリーのみを使用してください。
- ▶ バッテリーには、火気または高温に晒さないでください。爆発の可能性があります。
- ▶ 損傷していないバッテリーのみを使用してください。
- ▶ バッテリーと充電器は直射日光に晒さないでください。
- ▶ バッテリーの短絡は絶対にしないでください。短絡によって高温になったバッテリーは爆発の危険があります。
- ▶ バッテリーを分解しないでください。間違っていると、液漏れにより皮膚の炎症を引き起こす可能性があります。液体に触れないでください。万一液体に触れた場合は、十分な量の水で洗浄してください。万一液体が目に入った場合は、目を水で10分程度洗浄して、医療機関で受診してください。
- ▶ 製品を廃棄する前に、バッテリーを製品から取り出してください。
- ▶ バッテリーが取り付けられた状態では発送しないでください。装置を発送する前に装置のバッテリーを取り外してください。バッテリーは国のまたは国際的規則に従い規定の標識を付けてのみ発送することが認められます。故障したバッテリーの発送関連規則を必ず守ってください。



注意!

バッテリーは誤使用により寿命が短くなります!
バッテリーを誤使用すると、性能が低下する場合があります。以下を厳守してください:

- ▶ 純正の充電器のみを使用してください。非純正の充電器を使用すると、バッテリーを損傷する可能性があります。
- ▶ 長時間使用しない時は充電器のプラグを抜いてください。
- ▶ 充電器に電源が繋がっていない時は、バッテリーとバリカンは充電器から外してください。
- ▶ 充電器の開口部や、バリカンのバッテリー接続部に物を挿入しないでください。
- ▶ リチャージャブルバッテリー以外のバッテリーを使用すると、充電器が損傷し、交換が必要になります。

1.8 刃



警告!

動く刃と、刃の鋭い部分に触れると怪我をします。以下を厳守してください:

- ▶ 慎重に作業を行ってください。
- ▶ 動いている刃には触れないでください。
- ▶ バリカンの刃は、長期間使用すると熱くなることがあります。

1.9 子供達



警告!

危険を判断出来ない子供達等が近くにいる時はバリカンを使わないでください。

子供が使用する事はできません。お子様にデバイスで遊ばせないようにしてください。

1.10 火傷、火災、感電や人員の怪我



警告!

火傷、火災、感電や人員の怪我のリスクを低減するために、

- ▶ 製品が電源に接続されているとき(製品を取り外し可能な電源で使用する場合)、製品を放置するのは絶対におやめください。
- ▶ コードまたはプラグが損傷している場合、正常に機能しない場合、落としたり損傷したりした場合、または水に落とした場合は、製品を使用するのは絶対におやめください。サービスセンターに製品の検査と修理を依頼してください。
- ▶ エアゾル(スプレー)製品の使用中は、屋外で使用したり、作動させたりしないでください。
- ▶ 損傷したり破損した櫛とともにこの製品を使用しないでください。人員の怪我を引き起こす可能性があります。
- ▶ ケーブルは必ず最初に製品に、そしてコンセントに挿し込んでください。接続を解除する前に、すべての操作エレメントをオフの位置に回し(「0」など)、その後電源プラグを抜いてください。

2 一般

この説明書によって、製品を安全かつ効率的にご利用いただけます。安全にお使い頂くために、このマニュアルの安全性と操作に関する全ての情報を守ってください。

説明書は、長期間大切に保管してください。もし誰かに本機を譲り渡す場合は、この説明書も提供してください。

2.1 保証条件

保証条件は製造業者の一般的な条件と同じです。

2.2 お客様サービス

技術情報、当社の顧客及び認定サービスセンターは自由にお使い頂けます。

更に、当社スタッフへ当社製品の改善に役立つ情報やご使用頂いた感想等をお寄せください。

2.3 責任の制限

この取扱説明書に記載されている情報は、現行の規則、最先端技術並びに長年にわたる実績と経験を考慮して編成されています。

以下の原因に関する保証や責任は負いかねます。

- 取扱説明書に記載以外のご使用に関して。
- 本来の使用方法以外でのご使用に関して。
- 指示されていない個人的なご使用に関して。
- 改造された物。
- 純正以外のパーツをご使用頂いている場合。

配送範囲は特別に設定される為異なる場合があります、追加のオプションを設定でき、またここに説明された内容や図解は現在の最新技術です。

この製品は、利用可能な最高のコンポーネントを使用して開発され組立られており、長寿命で高性能に設計されています。スペアパーツを使用する場合ハイニガーの純正をご使用ください、純正のパーツを使用しないと性能が低下し保証対象外となります。

3 テクニカルデータ

3.1 一般情報

バリカン	長さ	204 mm
	幅	50 mm
	高さ	44 mm
	重さ (バッテリー付)	415 g
充電器	充電時間 (20°)	60-80 分
バッテリー	タイプ	リチウムイオン
	電圧	型式表示ラベルに記載
	容量	型式表示ラベルに記載

3.2 電源電圧

電気 (充電器)	電圧	100-240 V
	最大充電レート	型式表示ラベルに記載

3.3 操作条件

環境	温度範囲	0-40 °C
	最大湿度	75%
	振動 a_{nv}	< 1.82 m/s ²
	騒音 (L_{pAm})	< 59 dB

4 組立と機能

4.1 納入品目

バリカン	1個
バリカンヘッド (装備により異なる)	1個
スペアバッテリー	1個
充電器	1個
オイル	1個
クリーニングブラシ	1個
マニュアル	1個
輸送・保存用の梱包箱	1個
バッテリークリップ	1個
マルチ電源アダプター	1個

4.2 概要



図 1

- 1 バッテリー
- 2 スイッチ
- 3 バリカン
- 4 バリカンヘッド
- 5 インターロックバリカンヘッド
- 6 インターロックバッテリー

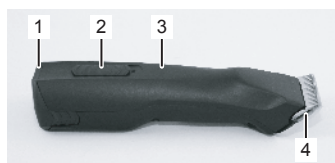

図 2

4.3 概要



図 3

バリカンは、犬、猫、牛、馬を2つの速度/レベルでのトリミングに使用します。2枚の刃の組み合わせでカットします。皮膚に接触する下側の刃(3)は固定刃で、ブレードヒンジ(4)に固定されています。上側の刃(2)は、横方向に往復します。上側の刃は、ピボットレバー(1)により駆動されます。

4.4 操作方法

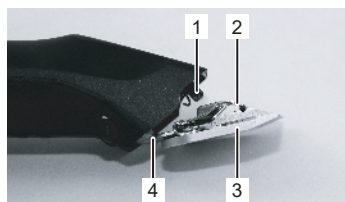

図 4 スイッチOFF位置
(„0“)



図 5 スイッチON位置
(„I“)

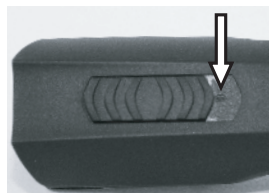

図 6 スイッチON位置
(„II“)

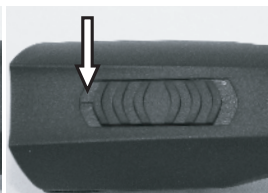

図 7 インターロックバリカンヘッド

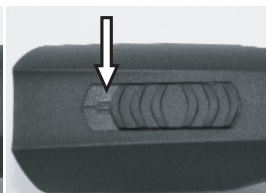

図 8 インターロックバッテリー

4.5 充電器

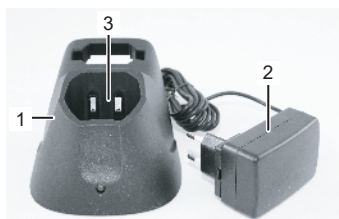

- 1 充電器
- 2 パワーアダプター
- 3 バッテリー付バリカン用充電ソケット

図 9

4.6 バッテリー



- 1 インターロックバッテリー
- 2 接点

図 10

4.7 充電レベル表示

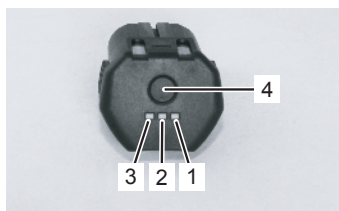

1. ボタン(4)を長押しして、バッテリー残量を表示します。
 - 表示無し: バッテリーの深放電または故障
 - 表示の点滅: バッテリーの充電状態が約0~10% - すぐに充電してください
 - LEDが1つ点灯(1):
バッテリーは約11~30%充電されています
 - LEDが2つ点灯(1および2):
バッテリーは約31~60%充電されています
 - LEDが3つ点灯(1、2および3):
バッテリー約 >60% 充電済み

図 11

5 輸送、梱包と保管

本品が届いたら輸送中の損傷が無いかを直ぐに確認してください。

注意!



欠陥は、発見次第直ちにご連絡ください。クレームは規定された期間までに申し立てていただく必要があります。

梱包には環境に影響の無い材質を使用しています。

パッケージは、輸送による損傷、腐食やその他の損傷から各コンポーネントを保護するように設計されています。

以下の条件でバリカンとアクセサリーを保管して下さい。

- ▶ 保管には付属の梱包箱を使用してください。
- ▶ 屋外に保管しないでください。
- ▶ 乾燥してホコリの無い場所で保管してください。
- ▶ 日の当たらない場所に保管してください。
- ▶ 機械的な衝撃は避けてください。
- ▶ 保管温度：0～40°C。
- ▶ 保管湿度： 最大75%。3か月以上保管する場合は、すべての部品の全体的な状態を定期的に点検してください。定期的に状態を点検し、必要に応じて部品を交換してください。

6 操作



警告!

誤った操作は人に損傷を与える可能性があります。以下を厳守してください:

- この取扱説明書の指示に従って操作してください。

6.1 初期起動

6.1.1 充電器のセットアップ

- 全てのテクニカルデータを使用条件と照合して下さい(3テクニカルデータ)。
- 平で安定性のある場所で使用してください。
- 湿気や雨から保護してください。
- 外部での電源をご使用の場合、ブレーカーが装備されている電源をご使用ください。
- 十分な換気と照明のある場所で作業してください。
- 子供の手の届かない場所にセットしてお使いください。



図 12

1. 充電器は乾いて安定した場所に置いてください。
2. 充電器を電源コンセントに接続してください。

- バリカンの上部がまっすぐになるような形で、バリカンの充電器接触部分がしっかりとハマるように、バッテリーのついたバリカンを充電器にセットします。バリカンの上部にスイッチがあります。(図12)。
- 充電中は、LEDランプは赤色に連続点灯します。充電プロセスが完了したら、LEDランプは緑になり、ユニットの使用準備は完了します。充電器にはLEDインジケータがあります。

6.1.2 バッテリーを充電



図 13



図 14

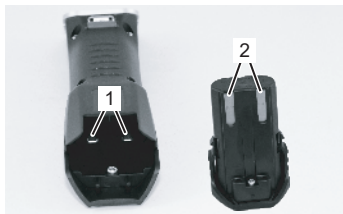

図 15

- バリカンの(1)とバッテリーの(2)部分に汚れや異物が無い事を確認してください。
- バリカンのスイッチがOFFの位置(0)である事を確認してください(図4)。
- バッテリーロック(1)が両側に噛み合うまでバッテリー(2)をバリカン(3)に挿入します。
- 再充電性バッテリー(1)またはバッテリー(2)をセットしたバリカンを、力を入れすぎないようにセットしてください。
- バッテリーの充電完了を待ちます(3仕様)。
- バッテリーを充電中です。充電中は、ランプ(3)が赤色に点灯します。バッテリーの充電が90%完了すると、ランプは緑色に変わり、充電器はメンテナンス充電モードに切り替わります。
- 片手で充電器を保持し、もう一方の手でバリカン(1)またはバッテリー(2)を引き出します。

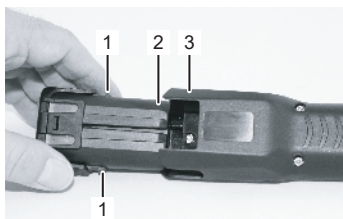
6.1.3 バリカンヘッドへの装着



図 16



図 17

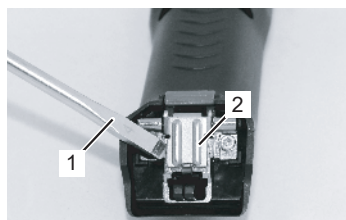

図 18

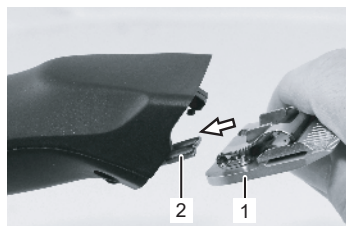

図 19

1. ブレードヒンジ(2)が誤って閉じている場合、(1)刃のロックを押しながらドライバーでヒンジを開きます。

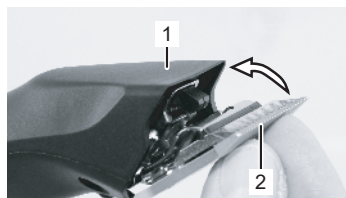
2. 開いたブレードヒンジ(2)にバリカンヘッド(1)を取り付けます。

3. バリカンヘッド(2)をバリカン(1)にたたみ込んでセットします。

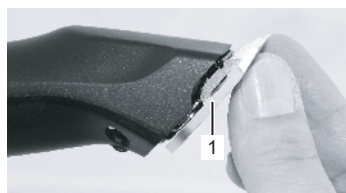
4. バリカンヘッド(1)がしっかりと噛み合っていることを確認してください。

注意!



最適な条件でご利用いただくためにも、バリカンヘッド(1)が正しくセットされていることを確認してください。

6.2 使用中の動作

6.2.1 毛刈り

1. 毛刈りをする前に動物を固定してください。
2. 毛刈りする動物の準備が出来てからバリカンのスイッチをONにしてください。
3. 動物の前方から開始してください。
4. 毛刈り中には動物の動きに注意してください。

6.2.2 バッテリーチャージ

バッテリーが無くなると、バリカンが保護回路によりOFFとなります。



図 20



図 21

1. スイッチを「0」の位置にします(図4)。
2. バッテリーのインターロック(2)を両側から押しながらバッテリー(1)をバリカンから引き出します。

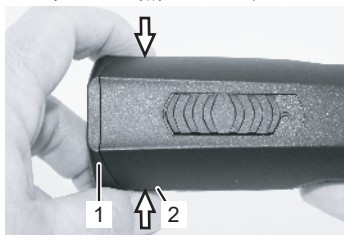
3. バリカン(2)に充電済みのバッテリー(1)を、両側がロックされるまで挿入します。

6.2.3 バリカンヘッドの交換

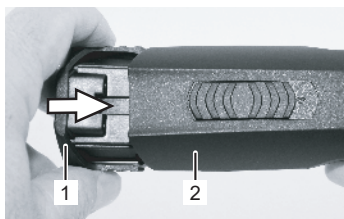

図 22



図 23

1. スイッチを「0」の位置にします(図4)。
2. バリカンヘッドのインターロックを押してください。

3. バリカンヘッドのインターロックを押しながら先端を押します。
4. バリカンヘッドが離れます。
5. 付属のブラシを使って開いたヒンジを清掃してください。

6. 好みのバリカンヘッドをブレードヒンジにはめ込みバリカンへ軽く押し付けます(図17、18、19)。

注意!



バリカンの刃はよく切れる状態でのみ使用し、切れにくくなったり、刃が欠けてしまった場合は交換してください。バリカンの適切な再研磨は、特殊な機械を使用し、専門家のみが行えます。作業の依頼はサービスセンターにご連絡ください。

6.2.4 潤滑

うまく毛刈りができるように、またバリカンとバリカンヘッドの耐久性を高める為に上下の刃の間に薄いオイルコートを施す必要があります(図24)。



注意!

潤滑剤が不十分だとバリカンヘッドが加熱を起し、バリカンと刃の耐久性が低下するとともに、バッテリーの消耗も早まります。以下を厳守してください:

- ▶ 毛刈り中に刃へ十分な潤滑を(15分間隔で)行い、洗い流さないでください(図24)。
- ▶ 純正のオイルをご使用ください。



注意!

常にISO VG 15仕様の特種オイルまたはパラフィンオイルを使用してバリカンに注油してください。

使用されるオイルは無毒で皮膚に刺激がありません。これは、21日後には約20%にまで低下します(CEL-L-33-T-82)。



図 24

刃は、使用前、使用中、使用後に油を塗布する必要があります。トリミング跡が縞になる場合、オイルが必要なことを示しています。バリカンの刃の前面と側面に油を数滴たらしめます(図24の矢印を参照)。余分なオイルは滑らかな布等で拭き取ってください。潤滑スプレーでは良好な潤滑には足りませんが冷却する役割は果たします。怪我を避ける為に損傷した刃は早急に交換してください。

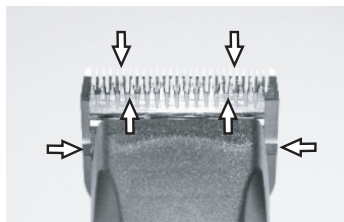

注意!

全ての潤滑ポイントから漏れたオイルや過剰グリースを拭き取り、現地の規則に従って処分してください。

6.2.5 掃除

良好な毛刈りと、バリカンとバリカンヘッドの耐久性を高める為に上下の刃の間に薄いオイルコートを施す必要があります(6.2.4潤滑)。

バリカンヘッドとヒンジ

バリカンヘッドとヒンジは清潔にしてください。

充電器



図 25

1. 充電ステーションを電源から切り離します。
2. 充電スタンドに毛等有る場合は取り除いてください。
3. 汚れている場合は乾いた布等で(1)をきれいに掃除してください。

接点

必要に応じて、バッテリーとバリカンの接点を乾いた布で掃除してください。

6.2.6 バッテリークリップ



図 26

バッテリークリップは予備バッテリーを保管するために使用します。バッテリークリップ(1)は充電器(2)にきっちりとはまります。バッテリークリップの使用はオプションです。

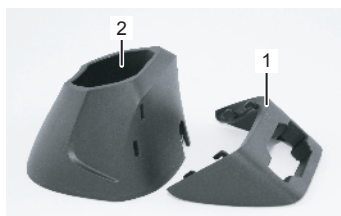

図 27

1. 図(図27)のとおり接触部分を下に向けてバッテリーを挿入します。どちらの方向からも挿入が可能です。

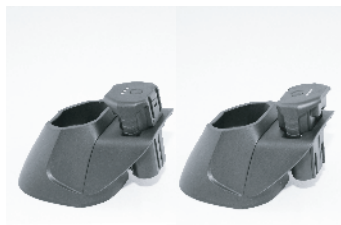

注意!

バリカンを使用しない日は、バリカンと充電器を付属の梱包箱に入れて保管してください。日常的に使用する場合は、バリカンまたは予備バッテリーを充電ステーションに置いておいてください。

7 トラブルシューティング

- ここで説明する作業は、主にお客様にて行う事ができます。
- いくつかの項目は訓練を受けた人やサービスセンターにより行われますが、項目にマークが付いています。(S)

故障	原因	対処
上刃が動かない	バリカンヘッドがしっかり付いていない	モーターが回転する時にヘッドを正しく動かす
	ドライブキャリア不良	ドライブキャリア交換(S)
	上下の刃が固着しています	刃を掃除し、油を塗布します
切れ過ぎる又は切れない	刃が尖っていない	サービスセンターにて上下の刃の再調整(S)
	刃が正しく研削されていない	
	刃にオイルが不足	刃に15分ごとの注油
	毛が濡れている	乾いた毛を刈る
	上下の刃の間に毛が詰まっている	ヘッドを外しヘッドから上刃を半分離して間の毛を取り除きます
	ヘッドへの毛刈り圧力が弱すぎる	ヘッドの検査(S)
レベルIとIIで回転数が同じです	モーター及び/又は電磁石の故障	カスタマーサービスにご連絡ください
モーターが作動しない	バッテリーが放電している	バッテリーを充電
	接触端子の汚れ	バリカンをOFFにして接点の清掃
	バッテリーの故障	バッテリーの交換
	モーターハウジングから焼けるような臭やモーターが焼き付く	モーター及び/又は電子機器の交換(S)
	モーター及び/又は電磁石の故障	モーター及び/又は電子機器の交換(S)
	ヘッドが動かない	清掃と注油
満充電されても作動時間が短い、刃が熱くなる	ヘッドへの注油不足	刃への注油
	空のバッテリー、充電未完のバッテリー、または故障したバッテリーが使用された	純正バッテリーのみを完全に充電して使用してください
充電レベル表示がありません	バッテリーの深放電	バッテリーを充電ステーションに挿入します
	バッテリーの故障	バッテリーの交換
充電器のランプが点灯しない	充電器のコンセント抜けている	充電器のコンセントを電源に接続
	充電器に問題あり	充電器の点検(S)
バッテリーが空のときに、充電ステーションのLEDが緑から赤に変わりません	バッテリーまたはバリカンの接点部分が汚れている	接点の清掃
	バッテリーの故障	バッテリーの交換
	バッテリーの深放電	バッテリーを充電ステーションに少なくとも20分間置きます。充電プロセスが開始されない場合は、バッテリーを交換してください。
	接点の変形	充電器の修理(S)

8 スペアパーツ

後ろのイラストスペアパーツを参照してください。



警告!

スペアパーツの間違いや欠陥のあるスペアパーツは損傷や誤作動を引き起こしたり、安全性を低下させる可能性があります。以下を厳守してください:

- ▶ 製造元からの純正スペアパーツのみを使用してください。スペアパーツは正規代理店またはメーカーから直接入手してください。
- ▶ 純正のスペアパーツをお使い頂かない場合、全ての保証及びサービスを受ける事ができなくなります。

No.	品名	数量	No.	品名	数量
1	上ハウジングシエルー式	1x	28	下刃	1x
2	下ハウジングシエルー式	1x	29	スクリューM3.5x4	2x
3	リチウムイオンバッテリー 7.2 V / 2.85 Ah	1x	30	電源アダプター無し充電ステーション	1x
4	モーターBDCコンプリート	1x	31	充電ステーションのハウジング	1x
5	フロントモータホルダー	1x	32	充電ステーションのバッテリー用クリップ	1x
6	リアモータホルダ	1x	33	光ファイバー	1x
7	バリカンPCB	1x	34	PCB 充電器	1x
8	回転レバー	1x	35	充電器底板	1x
9	ラバータップ	1x	36	フォーム材製ワッシャー Ø25x8	1x
10	シール	1x	37	ラバーフット	3x
11	PTスクリューコンビトルクス KA30x16	12x	50	プラグ付きパワーサプライ	1x
12	PTスクリューコンビトルクス KA30x8	1x	51	プラグEU	1x
22	ブレードサポート	1x	52	プラグAU/ARG	1x
23	ブレードインターロック赤	1x	53	プラグGB	1x
24	プレッシャースプリング	1x	54	プラグ US-JP	1x
25	ブレードガイドダンス	1x	55	プラグ KR	1x
26	クランプホルダー	1x	56	プラグ BR	1x
27	上刃	1x			

9 廃棄



注意!

間違った処分は環境破壊につながります!

電子廃棄物、電池、潤滑剤およびその他の添加物は、有害廃棄物処理の対象です。これらは認可された企業が廃棄処理する必要があります!



注意!

バリカンと充電器はお近くの販売店又は電子機器の専門店にて廃棄してください。

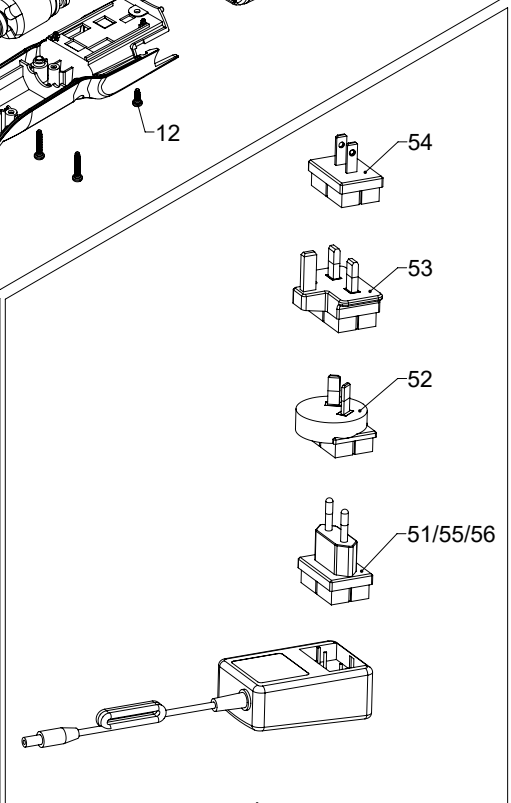
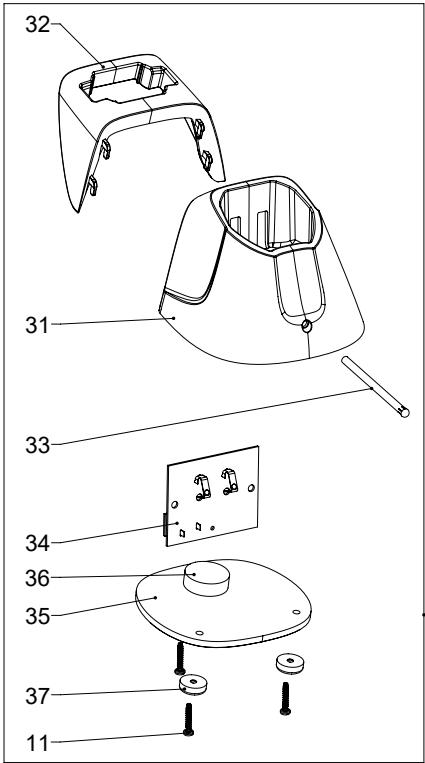
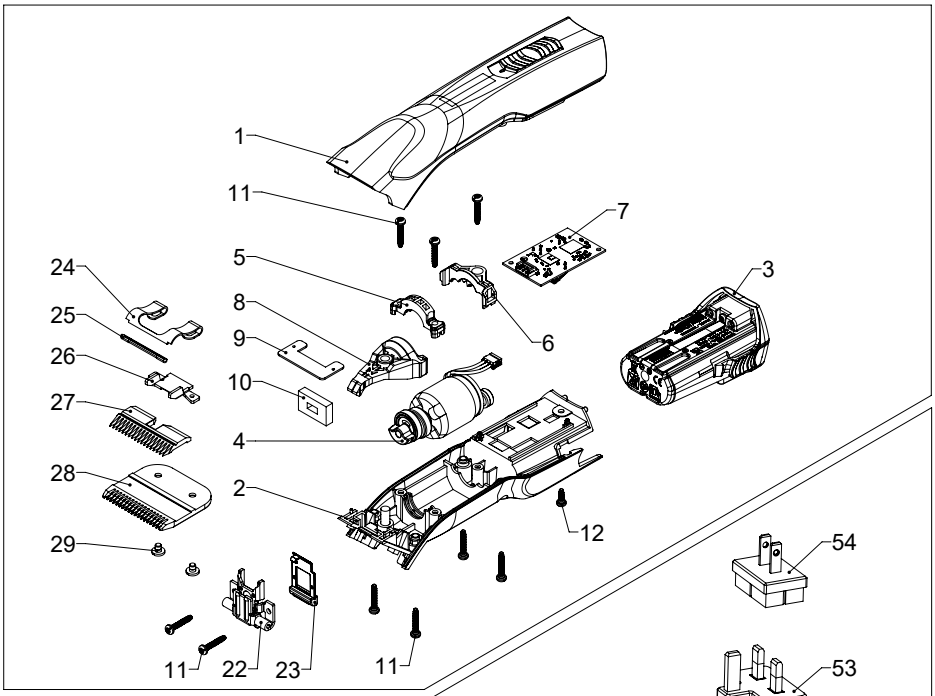

garantia

Item	Artico	Tuote	
Artículo	Artikel	Προϊόν	
Article	Artikel	アイテム	
Artikel	Artikel		
Articolo	Artikkel		

garantie

Serial no.	No. de série	Sarjanro	
No. de serie	Serie nr.	Αρ. σειράς	
No. de série	Serie Nr.	シリアル	
Serienr.	Serienr.		
No. di serie	Serie nummer		

Date of purchase	Data di vendita	Köpdatum	
Fecha de compra	Data de compra	Kjøpsdato	
Date d'achat	Datum van aankoop	Ostopäivä	
Kaufdatum	Købsdato	Ημερομηνία αγοράς	
		購入日	

warranty

Stamp and signature	Stämpel och	
Sello y firma	namnteckning	
Cachet et signature	Stempel og underskrift	
Stempel und	fra forretningen	
Unterschrift	Myyjän leima ja allek-	
Timbro e firma	irjoitus	
Carimbo e assinatura	Σφραγίδα και	
Stempel en handte-	υπογραφή	
kening	スタンプと署名	
Stempel og underskrift		

In case of claim, please return your machine with the instruction manual and the warranty card directly to your local distributor. Please do not cut off the warranty card from the instruction manual.

© 2022 Heiniger AG. All rights reserved.

This instruction manual may not be duplicated or distributed, neither completely nor in extracts, or by electronic or mechanical means (including photocopying), transmitted or used for the purpose of competition without authorisation from Heiniger AG.

Subject to change without notice.

Original-Betriebsanleitung
 Translation of the original instructions
 Traduction de la notice originale
 Traduzione delle istruzioni originali
 Traducción del manual original
 Vertaling van de originele gebruikshandleiding
 Oversættelse af den originale brugsanvisning
 Översättning av bruksanvisning i original
 Oversettelse av den originale brukerveiledningen
 Alkuperäisten ohjeiden käännös
 Tradução do manual original
 Μετάφραση πρωτοτύπου οδηγιών χρήσης
 オリジナルの取扱説明書の翻訳

Contact:

Heiniger AG
 Industrieweg 8
 CH - 3360 Herzogenbuchsee
 Switzerland

Tel. +41 (0)62 956 92 00
 marketing(at)heiniger.com



Le produit est recyclable, soumis à la responsabilité élargie du producteur et doit faire l'objet d'un tri selectif

